



سالروز شهادت یازدهمین امام شیعیان، امام حسن عسکری علیه السلام تسلیت باد

شریه داخلی شرکت فولاد مبارکه شماره ۱۲۹۵ شنبه ۹ مهرماه ۱۴۰۱ ۴ ربیع الاول ۱۴۴۴ ۱ اکتبر ۲۰۲۲ MOBARAKEH STEEL GROUP



بارشد چشمگیر نسبت به مدت مشابه سال قبل در فولاد مبارکه به دست آمد؛

تحقق ۱۰۹ درصدی اهداف تولید شش ماهه نخست سال ۱۴۰۱

۱۲



بادست یابی فولاد مبارکه به دانش فنی ساخت رُنانس مولدهای ریخته‌گری صورت گرفت؛

ایران به جمع سازندگان «رُنانس مولد» ریخته‌گری پیوست



باتأکید مدیرعامل فولاد مبارکه در دستور کار قرار گرفت؛
**تسریع عملیات نوسازی
خط تاندم میل نورد سرد**

مدیرعامل فولاد مبارکه در آیین یادواره شهدای این شرکت:
**میدان اصلی جهاد،
جهاد اقتصادی است**

۱۴

۱۳

یادداشت مدیر مسئول

دستاورد یک سال خدمت؛ تبلور عینی غلبه اراده‌ها بر محدودیت‌ها و چالش‌ها

باگذشت حدود یک سال از شروع به کار دولت سیزدهم و مشغول به کار شدن مدیریت جدید شرکت فولاد مبارکه، خوشبختانه با وجود تحریم‌ها، محدودیت‌ها و فشارها، شاهد رونق تولید، رکوردزنی‌های متعدد، توسعه گروه و توفیقات بسیار در عرصه‌های مختلف هستیم که تمامی آن‌ها ناشی از همت و اراده جهادگران فولاد مبارکه و غلبه اراده بر محدودیت‌هاست.

دولت سیزدهم با رویکردی مردمی و تحول‌گرا در عرصه اقتصادی و با شعار جراحی اقتصادی و تمرکز بر تولید بر سر کار آمد و با توجه به تأکید مقام معظم رهبری بر اهمیت اقتصاد غیرنفتی و نقش بی‌بدیل صنعت فولاد در این زمینه، روند تولید در این شرکت رونقی دوچندان یافت. در این مسیر، گام‌های ارزشمندی برای تحقق شعار «تولید؛ دانش بنیان، اشتغال آفرین» برداشته شد و جایگاه کشور به عنوان دهمین تولیدکننده فولاد جهان با عملکرد درخشان تولید در گروه فولاد مبارکه حفظ و تثبیت شد.

تحریم‌های ظالمانه، محدودیت‌ها در تأمین انرژی و دسترسی به مواد اولیه، حملات سایبری، جوسازی‌ها، حاشیه‌سازی‌ها و انتشار اخبار غیرواقعی در خصوص گزارش تحقیق و تفحص مجلس شورای اسلامی نیز نتوانست در عزم تلاشگران جبهه صنعت در فولاد مبارکه خللی ایجاد کند و دستاوردهای بزرگی در این مدت حاصل شد.

فولاد مبارکه در حال حاضر، بزرگ‌ترین تولیدکننده ورق فولادی تخت در خاورمیانه و شمال آفریقا است و بزرگ‌ترین تولیدکننده آهن اسفنجی در جهان با ظرفیت ۱۱،۴ میلیون تن در سال به شمار می‌آید و با سهم ۱،۵ درصدی در تولید ناخالص داخلی کشور و شبکه گسترده مشتریان و تأمین‌کنندگان با ۳۵۰ کارخانه، کارگاه و تأمین‌کننده خدمات و کالا نقش مهمی در عرصه اقتصاد کشور ایفا می‌کند و بر همین اساس، رویکرد مدیریت جدید شرکت فولاد مبارکه توسعه سرمایه انسانی، استفاده حداکثری از ظرفیت‌های موجود، تمرکز بر نوآوری و فناوری‌های نوین، توسعه کف و کیفی متوازن و تبدیل شدن به صنعت سبز است و این روند با قدرت و همت شبانه‌روزی در حال پیگیری است.

نقش الهام بخش، محرک، امیدآفرین، اشتغال‌زا و پررونق فولاد مبارکه در کشور تثبیت شده و ماندگار است و به یقین حفظ این اعتبار در داخل و خارج کشور، در درجه اول بر عهده خدمت‌گزاران این گروه و در مرحله بعد بردوش همه دلسوزان میهن اسلامی است.

جای بسی خوشحالی است که با وجود فرازونشیب‌ها و چالش‌ها و محدودیت‌های متعدد، از جمله حمله سایبری دشمنان به شرکت فولاد مبارکه، محدودیت دسترسی به مواد اولیه و کاهش دسترسی به انرژی (برق و گاز) و نیز انتشار گزارش مخدوش تحقیق و تفحص مجلس شورای اسلامی و پیامدهای آن، شاهد کارنامه‌ای درخشان و قابل دفاع در عرصه‌های مختلف، به ویژه در عرصه تولید و توسعه متوازن بوده‌ایم.

نمایشگاه نوشت افزار، بازی فکری کتاب و محصولات کمک آموزشی

همکار عزیز! ای که حالتان خوب باشد و در کنار خانواده روزهای خوبی را سپری کرده باشید سلام! این روزها قرار است شاهد یک رویداد متفاوت در سطح شرکت باشیم:

نمایشگاه فیروزه و محصولات کمک آموزشی ویژه کارکنان و خانواده فولاد عرضه شود.

چه زمانی؟ از شنبه ۹ مهر تا شنبه ۱۶ مهر ماه البته فقط در روزهای کاری!

کجا؟ چه ساعتی؟ سالن تشریفات شرکت | از ساعت ۹ صبح تا ۱۶ عصر

تخفیف هم داریم؟ از ۱۵ تا ۲۰ درصد تخفیف نمایشگاهی برای کلیه اجناس اعمال خواهد شد سعی شده محصولات عرضه شده در نمایشگاه با نظیر کارشناسان انتخاب شود؛ همچنین تعدادی از برندهای مطرح مانند آریا، نشر افق، نشر نوشته، نشر خیلی سبز، انتشارات آریا قلم، سوره، کتابستان، مهرستان، معارف و... نیز در نمایشگاه فیروزه عرضه خواهد شد. همچنین انواع بازی فکری از برندهای مطرح کشور همچون هوپا، زینگو، پانکس، فکر ایگیم و... از بازی فکری کودک و نوجوان گرفته تا بردگیم‌های مخصوص بزرگسال در نمایشگاه فیروزه عرضه خواهد شد.

برای چه کسانی مناسب است؟ اگر فرزند دارید، این نمایشگاه برای خرید هدیه جذاب مناسب است. اگر می‌خواهید به فرزندتان کتاب، بازی یا لوازم التحریر هدیه بدهید، این فرصت را از دست ندهید! اگر متاهل هستید و لی فرزند ندارید می‌توانید از نمایشگاه یک بازی فکری مخصوص بزرگسال بخرید و یک سرگرمی متفاوت را به همراه همسرتان تجربه کنید. اگر از همکاران پیشکسوت هستید می‌توانید برای نوه هایتان از نمایشگاه یک هدیه جالب تهیه کنید. اگر مجرد هستید می‌توانید برای خرید یک کتاب یا سرگرمی مناسب سری به نمایشگاه بزنید.

۹۵۴ فولاد مبارکه

روابط عمومی msc.ir
[mobarakehsteel.co](https://www.mobarakehsteel.co)

قرعه‌کشی: نمایشگاه فیروزه هر روز قرعه‌کشی هم دارد. همین کارت را همراه خود به نمایشگاه بیاورید و شماره پرسنلی و تماس خودتان را روی آن بنویسید و در صندوق‌های مستقر در نمایشگاه فیروزه بیاندازید. هر روز به قید قرعه به دو نفر از شرکت‌کنندگان دو هدیه نفیس به ارزش تقریبی دو میلیون تومان تقدیم خواهد شد.

اطلاعیه

ساعات سرویس دهی برای عزیمت به نمایشگاه کتاب و لوازم التحریر فیروزه

مسیر شماره یک	مسیر شماره دو	مسیر شماره سه	مسیر شماره چهار
مسیر: آهن سازی فولاد سازی	مسیر: نورد گرم نورد سرد	مسیر: واحد اکسیژن دفتر فولاد سازی اجرای واحدها مسجد جامع دیسپاچری	مسیر: ساختمان مرکزی (درب تشریفات)
ساعت: ۹	ساعت: ۱۱	ساعت: ۱۳	ساعت: ۱۵
حرکت از: نمایشگاه به سمت میبادی اعلام شده چهارگانه	حرکت از: نمایشگاه به سمت میبادی اعلام شده چهارگانه	حرکت از: میبادی اعلام شده چهارگانه به سمت اعلام شده نمایشگاه	حرکت از: میبادی اعلام شده چهارگانه به سمت اعلام شده نمایشگاه



با رشد چشمگیر نسبت به مدت مشابه سال قبل در فولاد مبارکه به دست آمد؛

تحقق ۱۰۹ درصدی اهداف تولید شش ماهه نخست سال ۱۴۰۱

شرکت گفت: در ناحیه آهن سازی با همت کارکنان، تولید گندله در شش ماهه نخست سال جاری با ۵،۲ درصد رشد نسبت به مدت مشابه سال قبل به ۳ میلیون و ۷۸۹ هزار تن تولید آهن اسفنجی در مجموع واحدهای احیا مستقیم فولاد مبارکه و فولاد سبا نیز با ۱۹،۱ درصد رشد به ۴ میلیون و ۷۹۸ هزار تن افزایش یافت. به گفته طیب نیا، مجموع تختال تولید شده در شرکت فولاد مبارکه مجتمع فولاد سبا در نیمه نخست سال ۱۴۰۱ با ۲۰،۱ درصد رشد به ۴ میلیون و ۵۵۱ هزار تن افزایش یافته و تحقق ۱۰۹ درصدی برنامه‌ها را به ثبت رسانده است. وی در ادامه این موفقیت‌ها، از محقق شدن ۱۰۶،۲ درصد برنامه‌ها به دست کارکنان توانمند نورد گرم فولاد مبارکه و فولاد سبا خبر داد و تصریح کرد: در بازه زمانی یاد شده محصولات نورد شده در شرکت فولاد مبارکه و مجتمع فولاد سبا رشد ۱۴،۹ درصدی تولید نسبت به مدت مشابه سال ۱۴۰۰ داشته است؛ به نحوی که تولید ورق گرم این دو خط از ۲ میلیون و ۱۵۵ هزار تن نیمه نخست سال قبل به ۳ میلیون و ۳۵۱ هزار تن در مدت مشابه سال جاری افزایش یافته است. مدیرعامل فولاد مبارکه در ادامه از موفقیت‌های به دست آمده در خطوط مختلف ناحیه نورد سرد شرکت در نیمه نخست سال جاری خبر داد و گفت: رکورد روزانه ۲۱۲،۵ تن در واحد اسیدشویی (۲۹ فوروردین ماه)، رکورد روزانه تولید ۹۹۰ تن ورق گالوانیزه (۳۰ خرداد)، رکورد ماهانه ورق سرد در خط اصلاح ۴ به میزان ۲۰ هزار و ۷۱۶ تن (فوروردین ماه) و رکورد ماهانه خط قطع آندود به میزان ۱۰ هزار و ۲۴۰ تن (شهرپور) ۱۴۰۰) کامل‌کننده موفقیت‌های شرکت در نیمه نخست سال ۱۴۰۱ بوده است. مدیرعامل گروه فولاد مبارکه در بخش دیگری از سخنان خود به تحقق اهداف گروه فولاد مبارکه در شش ماهه نخست سال جاری اشاره کرد و

در ادامه مسیر روشن و برنامه‌های راهبردی فولاد مبارکه که از مهرماه سال ۱۴۰۰ با زنگری و وارد فاز اجرا شد، اگرچه تحریم‌های ظالمانه، محدودیت‌های انرژی و منابع اولیه و حمله‌های سایبری موانعی ایجاد کرد، اما نه تنها نتوانست در اراده یولاد مردان این شرکت خللی ایجاد کند، بلکه انسجام بیش از پیش مدیریت و کارکنان و همسویی آن‌ها با اهداف کلان ترسیم شده شرایطی فراهم کرد که در شش ماهه نخست سال ۱۴۰۱، بیشتر نواحی این شرکت با رشد چشمگیر تولید نسبت به مدت مشابه سال قبل، کارنامه درخشانی از عملکرد خود در نیم سال «تولید؛ دانش بنیان، اشتغال آفرین» برجای گذارند. محمدیاسر طیب نیا، مدیرعامل فولاد مبارکه، ضمن بیان این مطلب گفت: افزایش ارزشمند کمی و کیفی تولید در این شرکت، بدون اضافه کردن خط تولید و هرگونه تجهیزات اضافی در شرایط سخت یاد شده، در حالی به دست آمد که تلاش رسانه‌های بیرونی برای تخریب روحیه تولید در بزرگ‌ترین فولادساز کشور که خوراک بسیاری از صنایع و کارخانجات داخلی کشور تأمین می‌نماید، به اوج خود رسیده بود. وی با بیان اینکه برای سال ۱۴۰۱ در شرکت فولاد مبارکه تولید ۶ میلیون و ۹۰۰ هزار تن تختال و برای مجتمع فولاد سبا نیز تولید یک میلیون و ۵۲۰ هزار تن هدف گذاری شده است، تصریح کرد: از همان روزهای نخست سال جاری با توجه به برنامه‌ریزی‌های صورت گرفته، کارکنان این مجموعه برای دست‌یابی به رکوردهای جدید تولید عزم خود را جزم کردند و موفق شدند ضمن افزایش تولید نسبت به مدت مشابه سال ۱۴۰۰ در همه نواحی و ثبت رکوردهای بی سابقه در مجموع ۱۰۹ درصد برنامه‌های ترسیم شده را محقق سازند. مدیرعامل فولاد مبارکه در ادامه سخنان خود با اشاره به دستاوردهای

دشمن، با اقتدار جمهوری اسلامی مخالف است؛ هرچه عنصر و مایه قدرت در جمهوری اسلامی است، دشمن با آن مخالف است. ما باید علی‌رغم دشمن، سعی کنیم عناصر قدرت را در داخل جمهوری اسلامی افزایش بدهیم. یکی همان علم است که شما در جریانش هستید؛ واقعا میدان مبارزه است، مایه قدرت کشور است. یکی قدرت دفاعی است؛ همین مسئله موشک‌ها و این حرف‌هایی که سروصدا می‌کنند، باید روز به روز این قدرت دفاعی افزایش پیدا کند، و البته می‌کند؛ به کوری چشمشان، روز به روز هم افزایش پیدا خواهد کرد. سوم قدرت اقتصادی است؛ به قدرت اقتصادی اهتمام بکنید. قدرت اقتصادی هم با وابستگی به این‌ها و آن حاصل نمی‌شود. بنده از سابق، از قدیم، نه حالا، بارها گفته‌ام، من با سرمایه‌گذاری‌های خارجی‌ها در کشور موافقم، من هیچ مخالفتی ندارم؛ غربی یا اروپایی مشکلی نیست؛ منتها تا که اقتصاد کشور نابود به ستونی نباشد که شما بتوانید متلاک تراپی بزنید؛ این‌طور نباید باشد. آن ستون مورد اعتماد در اقتصاد کشور باستانی مربوط به درون کشور و داخل کشور باشد، باید اقتصاد ما درون‌زا باشد؛ یعنی همان اقتصاد مقاومتی، که سیاست‌های اعلام شده و باید دنبال بشود. بنابراین، این‌ها هم یک نکته است که همه عوامل و عناصر قدرت باید در داخل تقویت بشود، قدرت دفاعی، قدرت بحث منطقه‌ای و مانند این‌ها.

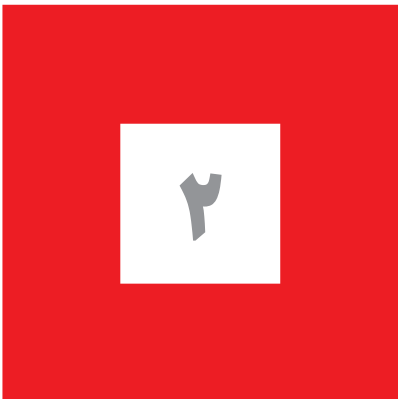

شماره ۱۳۵ - شنبه ۹ مهرماه ۱۴۰۱ - ۲ ربيع الاول ۱۴۴۲ - اکتبر ۱۳۹۳

خبر

در محضر ولایت

«اقتدار درون‌زا، در بیان مقام معظم رهبری»

ما باید سعی کنیم عناصر قدرت را در

داخل جمهوری اسلامی

افزایش بدهیم



بیانات در دیدار نخبگان جوان علمی ۱۳۹۶/۷/۲۶

خبر

توسط وزیر صمت، امور اقتصادی و دارایی و رئیس کل بانک مرکزی صورت گرفت؛

امضای تفاهم‌نامه برای تقویت

راهکارهای تأمین سرمایه در گردش

تولید کشور

پیرو دیدار رئیس‌جمهوری و اعضای هیئت دولت با رهبر معظم انقلاب اسلامی و در راستای تحقق اهداف شعار سال، وزیر صمت، اقتصاد و رئیس کل بانک مرکزی تفاهم‌نامه‌ای با ۲۲ بند در حمایت از تولید و برای تقویت راهکارهای تأمین سرمایه در گردش کشور امضا کردند. به گزارش ایراسین، در راستای تحقق اهداف شعار سال مبنی بر حمایت از تولید دانش بنیان و اشتغال آفرین و همچنین به منظور تقویت راهکارهای تأمین سرمایه در گردش تولید که در دیدار رئیس‌جمهوری و اعضای هیئت دولت با رهبر معظم انقلاب در هشتم شهریورماه مورد تأکید معظم له قرار گرفت و همچنین در ادامه سیاست‌های دولت سیزدهم درباره ارتقای و بهبود شیوه‌های تأمین مالی تولید و هدایت منابع و اعتبارات به سمت فعالیت‌های مولد در جهت رشد تولید، برنامه‌هایی در ۲۲ بند مورد توافق وزرای اقتصاد و صمت و رئیس کل بانک مرکزی قرار گرفت و مقرر شد تا همه اقدام‌های لازم بر اساس این تفاهم‌نامه، مورد اجرا و پیگیری قرار گیرد. همچنین مقرر شد کمیته‌ای متشکل از معاونان دستگاه‌های مذکور تشکیل شده و به صورت مستمر روند اجرای اقدامات تفاهم‌نامه را پیگیری و نظارت کند. بر پایه این تفاهم‌نامه، پرداخت ۹۳۳ هزار میلیارد تومان سرمایه در گردش و ۲۲۲ هزار میلیارد تومان سرمایه ثابت به بخش صنعت و معدن توسط بانک‌ها در سال ۱۴۰۱ هدف گذاری شد. همچنین استفاده از ابزارهای تأمین مالی زنجیره‌ای مانند اوراق گام و برات الکترونیکی در معاملات بورس کالا به میزان ۱۰۰ هزار میلیارد تومان تا پایان امسال هدف گذاری شد. بر اساس این تفاهم‌نامه، تأمین مالی سرمایه در گردش زنجیره نفت، گاز، فرآورده‌های نفتی، پتروشیمی و صنایع شیمیایی و همچنین زنجیره صنایع غذایی و کشاورزی با استفاده از ابزارهای تأمین مالی زنجیره‌ای از قبیل اوراق گام به میزان ۱۰۰ میلیارد تومان برنامه‌ریزی شد. اعطای مجوز به بانک‌ها معادل ۵۰ هزار میلیارد تومان برای ضمانت اوراق بدهی منتشر شده توسط شرکت‌های تولیدی در بازار سرمایه در مدت یک ماه و تخصیص تسهیلات بازسازی، نوسازی و احیای واحدهای تولیدی به میزان ۵۰ هزار میلیارد تومان تا پایان سال ۱۴۰۱ از دیگر بندهای این تفاهم‌نامه است. در این تفاهم‌نامه، راه‌اندازی سامانه جامع وثایق بانکی تا پایان سال، ایجاد امکان ارائه خدمات صدور و انتقال اوراق گام به صورت غیر حضوری در مدت ۳ ماه و توسعه استفاده از کارت اعتباری در پرداخت تسهیلات خرد بانکی به ویژه اجرای طرح خرید کالای ایرانی از طریق تسهیلات قرض الحسنه مبتنی بر کارت اعتباری تا پایان سال پیش‌بینی شد.

رشد ۳۱ درصدی مصرف ظاهری فولاد ایران در پنج ماهه نخست سال جاری

آمار مصرف ظاهری فولاد منتشر شد؛

متغیر	مصرف ظاهری (واحد هزار تن)		درصد تغییرات
	۵ ماهه سال ۱۴۰۱	۵ ماهه سال ۱۴۰۰	
تیر آهن	۴۰۹	۴۶۰	۱۲
میلگرد	۲۵۲۱	۳۴۰۰	۳۵
نبشی، ناودانی و سایر مقاطع	۲۶۷	۳۳۷	۲۶
کل مقاطع طول فولادی	۳۱۹۷	۴۱۹۷	۳۱
ورق گرم	۳۰۷۰	۳۷۶۹	۲۳
ورق سرد	۱۱۶۱	۱۰۷۴	-۷
ورق پوششدار	۶۷۰	۶۶۱	-۱
کل مقاطع تخت فولادی	۳۲۶۵	۳۸۵۶	۱۸
کل محصولات فولادی	۶۵۱۲	۸۱۷۰	۲۵
بیلت و بلوم	۴۴۴۶	۵۸۵۹	۳۲
اسلب	۳۳۰۵	۴۳۱۵	۳۱
فولاد میانی	۷۷۵۱	۱۰۱۷۳	۳۱
آهن اسفنجی	۱۱۸۷۰	۱۴۴۴۰	۲۲

توضیح: روش محاسبه مصرف ظاهری کل مقاطع تخت با فرمول مرسوم برای بقیه محصولات فولادی متفاوت است.

انجمن تولیدکنندگان فولاد ایران آمار مصرف ظاهری فولاد کشور در پنج ماهه نخست سال جاری را منتشر کرد. در پنج ماهه نخست اسما نسبت به مدت مشابه سال قبل، مصرف ظاهری فولاد میانی افزایش ۳۱ درصدی، مصرف ظاهری کل محصولات فولادی افزایش ۲۵ درصدی و مصرف ظاهری آهن اسفنجی افزایش ۲۲ درصدی داشته است. بر اساس گزارش آماری انجمن فولاد در پنج ماهه نخست سال جاری، مصرف ظاهری فولاد میانی (بیلت و بلوم و اسلب) با ۳۱ درصد افزایش به ۱۰ میلیون و ۱۷۲ هزار تن رسید. در بخش فولاد میانی، ۵ میلیون و ۸۵۹ هزار تن سهم مصرف ظاهری بیلت و بلوم و ۴ میلیون و ۲۱۵ هزار تن سهم مصرف ظاهری اسلب بوده است. مصرف ظاهری بیلت و بلوم افزایش ۲۲ درصدی داشته و مصرف ظاهری اسلب نیز با ۳۱ درصد افزایش داشته است. در گزارش آماری انجمن فولاد، رشد مصرف ظاهری مقاطع تخت فولادی ۱۸ درصد و رشد مصرف ظاهری مقاطع طول فولادی ۳۱ درصد اعلام شده است. مصرف ظاهری مقاطع تخت ۳ میلیون و ۸۵۶ هزار تن بوده که ۳ میلیون و ۷۶۹ هزار تن سهم ورق گرم، ۱ میلیون و ۷۴ هزار تن سهم ورق سرد و ۶۶۱ هزار تن سهم ورق پوشش دار بوده است. مصرف ظاهری ورق گرم افزایش ۲۳ درصدی، مصرف ظاهری ورق سرد کاهش ۷ درصدی و مصرف ظاهری ورق پوشش دار نیز کاهش ۱ درصدی داشته است. در پنج ماهه نخست سال جاری، مصرف ظاهری تیر آهن با رشد ۱۲ درصدی به ۴۰۹ هزار تن رسیده و مصرف ظاهری میلگرد هم با ۳۵ درصد افزایش به ۲۵۲۱ میلیون و ۳۰۰ هزار تن رسیده است. مصرف ظاهری نبشی، ناودانی و سایر مقاطع طول فولادی با افزایش ۲۶ درصدی همراه بوده است. مصرف ظاهری آهن اسفنجی نیز طبق گزارش انجمن فولاد ۲۲ درصد افزایش داشته و به ۱۴ میلیون و ۷۷۵ هزار تن رسیده است. جدول روبه‌رو جزئیات مصرف ظاهری فولاد میانی و محصولات فولادی ایران را در پنج ماهه نخست سال جاری نشان می‌دهد.

منبع: چیلان



بر اساس گزارش آماری انجمن فولاد در پنج ماهه نخست سال جاری، مصرف ظاهری فولاد میانی (بیلت و بلوم و اسلب) با ۳۱ درصد افزایش به ۱۰ میلیون و ۱۷۳ هزار تن رسید





با دست‌یابی فولاد مبارکه به دانش فنی ساخت رزنانس مولدهای ریخته‌گری صورت گرفت؛

ایران به جمع سازندگان «رزنانس مولد» ریخته‌گری پیوست



با بومی‌سازی رزنانس مولدهای ریخته‌گری (میز نوسان‌کننده) فولاد مبارکه ضمن بی‌نیازی از واردات و دست‌یابی به دانش و تکنولوژی ساخت این تجهیزات تخصصی به ازای هر تجهیز از خروج ۱ میلیون یورو ارز از کشور جلوگیری شد.

مدیرناحیه فولادسازی و ریخته‌گری مداوم فولاد مبارکه ضمن تأیید این خبر گفت: اسلاتور قالب ریخته‌گری یکی از مهم‌ترین تجهیزات ماشین ریخته‌گری است که نقش اساسی در روان‌کاری تختال داخل قالب و نیز کمک به فرایند انجماد لایه‌های کندانس و صحت عملکرد آن تأثیر مستقیم بر کمیت و کیفیت تولید دارد و در صورت بروز مشکل برای این تجهیز فرایند تولید متوقف خواهد شد. قاسم خوشدل یورا با تأکید بر اینکه طراحی و ساخت این تجهیز در انحصار شرکت‌های خارجی بوده است، ادامه داد: پس از تحریم‌های ظالمانه، این شرکت‌ها از ادامه همکاری با فولاد مبارکه سرباز زدند و حتی سفارش قبلی این تجهیزات نیز تحویل ندادند؛ اما با کسب این موفقیت کشور ایران نیز به جمع سازندگان این تجهیزات بسیار حساس پیوست.

سید مجتبی غبوری رئیس دفتر فنی تعمیرات ریخته‌گری مداوم فولاد مبارکه نیز در همین زمینه افزود: هزینه ساخت داخل این تجهیز حدود ۲۵ درصد نمونه خارجی است. این دستاورد به ازای هر تجهیز از خروج ۱ میلیون یورو ارز از کشور جلوگیری می‌کند. وی نهادینه شدن تکنولوژی ساخت این تجهیز در داخل کشور، توانمندسازی شرکت‌های داخلی، اشتغال‌زایی، بی‌نیازی از واردات

و جلوگیری از خروج ارز از کشور، صرفه‌جویی اقتصادی و کاهش هزینه و تسریع زمان تأمین و امکان بهره‌گیری سایر کارخانه‌های مشابه داخلی را از مهم‌ترین دستاوردهای دیگر بومی‌سازی رزنانس مولدهای ریخته‌گری برشمرد.

♦♦ هموار شدن مسیر تولید فولادهای API و گریدهای خاص در فولاد مبارکه

در همین زمینه محمد معظم کارشناس قطعات یدکی ریخته‌گری مداوم افزود: اسلاتورهای قدیمی ماشین‌های ریخته‌گری از نوع لنگ و گیربکس بود و با موتور الکتریکی DC تغذیه می‌شد که در تکنولوژی جدیدتر با رزنانس مولد هیدرولیکی جایگزین گردید. اسلاتور جدید با استفاده از تکنیک رزنانس فنرهای تخت و درایو هیدرولیکی ارتعاش لازم را با فرکانس بالاتر و شکل موج‌های متنوع ایجاد می‌کند. این امر شرایط را برای تولید فولادهای کیفی فراهم می‌کند و سرعت ریخته‌گری بیشتر را در پی دارد.

وی خاطرنشان کرد: با توجه به اینکه شرکت فولاد مبارکه برنامه تولید محصولات خاص و کیفی، قطعات یدکی ریخته‌گری مداوم، تجهیزات رادردستور کار خود قرار داده است و تجهیزات نصب شده نیز به دلیل نبود قطعات یدکی نیاز به بهینه‌سازی و نوسازی و دمونتاژ داشتند، لزوم خرید بومی‌سازی این تجهیزات از پیش احساس می‌شد. به گفته این کارشناس، قطعات یدکی ریخته‌گری مداوم، تجهیزات رزنانس مولد با وزن حدود ۳۰ تنی دارای سطوح متعدد ماشین‌کاری بسیار دقیق (تلورانس‌های بسته) و انواع سیستم‌های پایپینگ، هیدرولیک، مکانیک و ابزار دقیق بسیار پیچیده است و نواص

مدارک نیز بر سختی کار اضافه می‌کرد که پس از بررسی جامع موضوع به اتفاق کارشناسان تعمیرات واحد و دفتر فنی تعمیرات ناحیه و با حمایت مدیریت ناحیه، برای بومی‌سازی تجهیزات به صورت ساخت صفرصدی در داخل کشور اقدام شد.

♦♦ دست‌یابی به دانش فنی ساخت، مهم‌ترین دستاورد فرایند بومی‌سازی

محسن جوادیان، تکنسین بومی‌سازی مواد، قطعات و تجهیزات فولاد مبارکه نیز در این خصوص تصریح کرد: پس از پیشنهاد بومی‌سازی رزنانس مولد به شرکت‌های توانمند در زمینه ساخت اسکلت فلزی‌های حساس که در فهرست تأمین‌کنندگان شرکت فولاد مبارکه حضور داشتند، جلسات فنی جهت بررسی ابعاد مختلف پروژه برگزار شد و پس از اعلام آمادگی شرکت‌های مذکور، با طی مراحل قانونی، مناقصه سفارش به شرکت کارا سازه کیمیا ابلاغ گردید. در طول مدت این سفارش که در حدود ۱۸ ماه به طول انجامید، فرایند بومی‌سازی و ساخت تحت کنترل و پایش تیم بومی‌سازی قرار داشت. از دستاوردهای مهم بومی‌سازی رزنانس مولد ریخته‌گری می‌توان به کاهش ارزبری، کاهش هزینه‌های تمام‌شده و مهم‌تر از همه کسب دانش فنی ساخت این تجهیزات و ارتقای توان ساخت داخل اشاره کرد. وی در پایان از حمایت مدیریت ناحیه، همکاری کارشناسان تعمیرات و دفتر فنی تعمیرات واحد ریخته‌گری، واحد بومی‌سازی و خرید قطعات یدکی و شرکت سازنده داخلی که با تلاش‌های مثال‌زدنی و راهبردی مدیران خود مسیر بومی‌سازی این تجهیزات هموار کردند، قدردانی کرد.

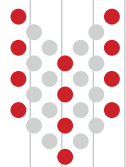

هزینه ساخت داخل این تجهیز حدود ۲۵ درصد نمونه خارجی است. این دستاورد به ازای هر تجهیز از خروج ۱ میلیون یورو ارز از کشور جلوگیری می‌کند

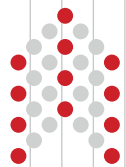

با تأکید مدیرعامل فولاد مبارکه در دستور کار قرار گرفت؛

تسریع عملیات نوسازی خط تاندم میل نورد سرد



محمد یاسر طیب‌نیا مدیرعامل فولاد مبارکه، ضمن حضور در نواحی فولادسازی و ریخته‌گری مداوم و نورد سرد، از تولید گریدهای ویژه در ناحیه فولادسازی و کسب رکورد کیفی در واحد قلع اندود قدرانی و برآجاری هرچه سریع‌تر پروژه نوسازی (revamp) خط تاندم میل نورد سرد تأکید کرد.

وی با اشاره به اهمیت نقش تولید در رونق اقتصاد و توسعه ملی کشور گفت: تأمین حداکثری نیاز صنایع پایین دست فولاد مبارکه از جمله خودروسازان و تولیدکنندگان می‌تواند کشور را از واردات محصولات موردنیاز این صنایع و خروج ارز از کشور بی‌نیاز سازد و برای ذی‌نفعان شرکت نیز ارزش افزوده بیشتری به بار آورد. بهراد بهادرنی مدیرناحیه نورد سرد فولاد مبارکه در همین زمینه گفت: نوسازی خط گالوانیزه از ابتدای مردادماه سال جاری با هدف بهبود شرایط کیفی خط تولید و تعویض کامل سیستم‌ها و کامپیوترهای صنعتی (PLC) و درایوهای سیستم نرم‌افزاری

خط با همکاری شرکت ایریسا و همچنین بهینه‌سازی و تعویض ۶ بخش مهم این خط آغاز شد. با پایان یافتن عملیات بهینه‌سازی، اکنون خط گالوانیزه شرکت در مرحله تست سرد است و مقررات از اواسط مهرماه سال جاری با پشت سر گذاشتن عملیات تست سرد وارد انجام تست گرم و تا پایان مهرماه نیز وارد فاز بهره‌برداری شود. وی هدف از اجرای عملیات نوسازی خط تاندم میل نورد سرد بومی بودن سیستم‌های نرم‌افزاری و عیب‌یابی خط تاندم از جمله کارت‌های آنالوگ و در دسترس نبودن تجهیزات و قطعات یدکی خط به دلیل از رده خارج بودن خط اعلام و تصریح کرد: در این عملیات تعویض سه سیستم هیدرولیک خط و به روزرسانی کلیه سیستم‌ها و نرم‌افزارهای اتوماسیون آن مطابق با بالاترین استانداردهای جهانی انجام خواهند شد. ضمن اینکه سیستم‌های نوردی خط تاندم برای اعمال نیروی سریع‌تر و بهتری ورق‌های سرد ارتقا خواهد یافت.

بهراد بهادرنی تصریح کرد: با انجام این اقدامات، توانمندی این خط با همکاری شرکت ایریسا و همچنین بهینه‌سازی و تعویض ۶ بخش مهم این خط آغاز شد. با پایان یافتن عملیات بهینه‌سازی، اکنون خط گالوانیزه شرکت در مرحله تست سرد است و مقررات از اواسط مهرماه سال جاری با پشت سر گذاشتن عملیات تست سرد وارد انجام تست گرم و تا پایان مهرماه نیز وارد فاز بهره‌برداری شود. وی هدف از اجرای عملیات نوسازی خط تاندم میل نورد سرد بومی بودن سیستم‌های نرم‌افزاری و عیب‌یابی خط تاندم از جمله کارت‌های آنالوگ و در دسترس نبودن تجهیزات و قطعات یدکی خط به دلیل از رده خارج بودن خط اعلام و تصریح کرد: در این عملیات تعویض سه سیستم هیدرولیک خط و به روزرسانی کلیه سیستم‌ها و نرم‌افزارهای اتوماسیون آن مطابق با بالاترین استانداردهای جهانی انجام خواهند شد. ضمن اینکه سیستم‌های نوردی خط تاندم برای اعمال نیروی سریع‌تر و بهتری ورق‌های سرد ارتقا خواهد یافت.

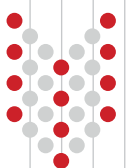

تأمین حداکثری نیاز صنایع پایین دست فولاد مبارکه از جمله خودروسازان و تولیدکنندگان می‌تواند کشور را از واردات محصولات موردنیاز این صنایع و خروج ارز از کشور بی‌نیاز سازد و برای ذی‌نفعان شرکت نیز ارزش افزوده بیشتری به بار آورد

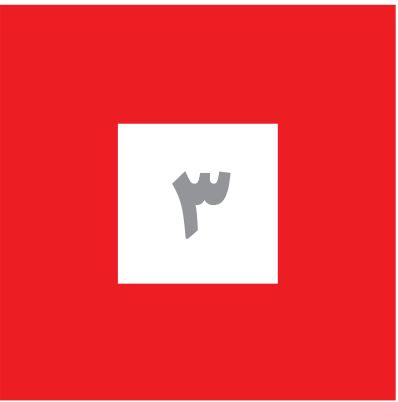
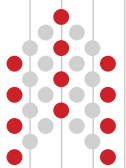

شماره ۱۳۵ / شنبه ۹ مهرماه ۱۴۰۱ / ۴ ربيع الاول ۱۴۴۴ / ۱۱ اکتبر ۱۳۹۳

خبر

عدد خبر

۷۳۱

هزار میلیارد

۷۳۱ هزار میلیارد ریال به بنگاه‌های کوچک و متوسط تسهیلات داده شد

برپایه آمارهای رسمی منتشرشده وزارت صنعت معدن و تجارت، در پنج ماهه نخست امسال بابت تأمین مالی بنگاه‌های تولیدی کوچک، متوسط و طرح‌های نیمه‌تمام با پیشرفت بالای ۶۰ درصد در راستای اقتصاد مقاومتی بیش از ۷۳۱ هزار و ۲۵۰ میلیارد ریال پرداخت شده است. به گزارش ایراسین، برپایه آمارهای رسمی منتشرشده وزارت صنعت معدن و تجارت، پنج هزار و ۸۴۰ فقره ثبت نام از سوی بنگاه‌های متوسط و کوچک برای بهره‌برداری از طرح‌های عمرانی نیمه‌تمام انجام شد که یک هزار و ۹۷۳ فقره از آن‌ها به ارزش ۲۲ هزار و ۴۱۶ میلیارد ریال به بانک‌ها معرفی شد. در نهایت از این تعداد، یک هزار و ۲۰۶ فقره تسهیلات به ارزش ۷۳۱ هزار و ۲۵۰ میلیارد ریال به بنگاه‌های تولیدی کوچک، متوسط و طرح‌های نیمه‌تمام با پیشرفت بالای ۶۰ درصد پرداخت شد.

۲,۱

میلیون تن

صادرات بیش از ۲,۱ میلیون تن فولاد تا پایان مردادماه

بررسی عملکرد واحدهای بزرگ فولادی کشور حاکی از صادرات بیش از ۲ میلیون و ۱۵۴ هزار تن محصولات فولادی است. آماری که در مقایسه با مدت مشابه سال گذشته افت ۳۶ درصدی نشان می‌دهد.

به گزارش ایراسین به نقل از ایرنا، بررسی عملکرد واحدهای بزرگ فولادی کشور حاکی از صادرات بیش از ۲ میلیون و ۱۵۴ هزار تن محصولات فولادی است. آماری که در مقایسه با مدت مشابه سال گذشته افت ۳۶ درصدی نشان می‌دهد. در این مدت ذوب آهن اصفهان با صادرات ۴۷۱ هزار و ۹۰۲ تنی آکاهش ۸ درصدی درم سنجی با پارسال)، فولاد خوزستان با صادرات ۴۳۶ هزار و ۸۱۷ تن آکاهش ۴۹ درصدی، فولاد کاوه جنوب با صادرات ۳۰۹ هزار و ۶۰۰ تنی (رشد ۱۶ درصدی)، فولاد هرمزگان با صادرات ۲۴۲ هزار و ۳۷۹ تنی (بدون تغییر) و فولاد مبارکه با صادرات ۲۰۰ هزار و ۵۱۱ تنی آکاهش ۶۲ درصدی، بهترین عملکرد را در بین شرکت‌ها ثبت کردند.

۷۵۵

واحد

پرداخت تسهیلات تولید و اشتغال به ۷۵۵ واحد

مطابق آمارهای وزارت صنعت، معدن و تجارت، از ۲۴ آبان ماه سال ۱۴۰۰ تا پایان مردادماه بیش از ۶۸۱ هزار و ۲۱۳ میلیارد ریال تسهیلات تبصره ۱۸ برنامه تولید و اشتغال به ۷۵۵ بنگاه‌ها و واحدهای تولیدی در کشور پرداخت شده است.

منابع تخصصی تسهیلات تولید و اشتغال (تبصره ۱۸) در سه بخش تأمین سرمایه در گردش موردنیاز فعالان اقتصادی و کمک به نوسازی و جایگزینی ماشین‌آلات و طرح‌های که بیش از ۶۰ درصد پیشرفت فیزیکی دارند، پرداخت می‌شود.

برنامه تولید و اشتغال از اسفندماه ۹۷ پس از انعقاد تفاهم‌نامه و موافقت‌نامه مشترک وزارت صنعت، معدن و تجارت با سازمان برنامه و بودجه کل کشور، ابلاغ دستورالعمل‌های اجرایی مربوطه، انعقاد قرارداد عاملیت با بانک‌ها و پیاده‌کردن فرآیند اعطای تسهیلات از طریق سامانه بهین یاب و وزارت صنعت وارد فاز اجرایی شد.

سقف منابع موردنیاز این برنامه ۲۰۱ هزار و ۲۹۹ میلیارد ریال تعیین شده است. صندوق توسعه ملی به همین منظور تاکنون طی سال‌های ۹۷ و ۹۸ به میزان ۵۵ هزار و ۲۰۰ میلیارد ریال نزد بانک‌های عامل طرف قرارداد سپرده‌گذاری کرده که در تالیف با منابع داخلی بانک‌ها (۵۰ درصد منابع صندوق و ۵۰ درصد منابع بانک‌ها)، منابع ایجاد شده برای پرداخت تسهیلات سرمایه در گردش و سرمایه ثابت به مبلغ ۱۱۰ هزار و ۴۰۰ میلیارد ریال رسیده است.

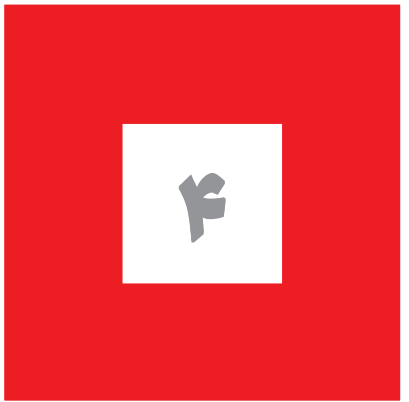

شماره ۱۳۵ ◆ شنبه ۹ مهرماه ۱۴۰۲ ◆ ۴ ربيع الاول ۱۴۴۴ ◆ اکتبر ۱۳۹۳

خبر

خبر بین الملل

میزان تولید فولاد در چین

طی ماه آگوست افزایش یافت



امید به وعده های دولتی چین برای بازگرداندن اقتصاد به مسیر رشد باعث شد تا بالاخره در هشتمین ماه از سال ۲۰۲۲، بر میزان تولید فولاد در چین طی ماه آگوست افزوده شود. انتشار داده های منفی از کاهش سرمایه گذاری در بخش ساخت وساز مانع از آن می شود که این رشد تولید در ماه های پایانی امسال به شکل مستمرا ادامه دار شود.

امید به وعده های دولتی چین برای بازگرداندن اقتصاد به مسیر رشد باعث شد تا بالاخره در هشتمین ماه از سال ۲۰۲۲، بر میزان تولید فولاد در چین طی ماه آگوست افزوده شود. انتشار داده های منفی از کاهش سرمایه گذاری در بخش ساخت وساز مانع از آن می شود که این رشد تولید در ماه های پایانی امسال به شکل مستمرا ادامه دار شود. انجمن جهانی فولاد، میزان تولید فولاد در دنیا (۶۴ کشور مورد بررسی) را برای ماه آگوست برابر ۱۵۰ میلیون و ۶۰۰ هزار تن اعلام کرد که این رقم نسبت به میزان تولید فولاد ظرف آگوست سال ۲۰۲۱ کاهش ۰٫۳ درصدی داشت. اگرچه میزان تولید فولاد دنیا برای ماه آگوست نسبت به مدت مشابه سال قبل همچنان کاهش یافته است؛ اما بر میزان تولید فولاد در این ماه نسبت به جولای برابر یک میلیون و ۳۰۰ هزار تن افزوده شده و به این ترتیب در فاصله ماهانه، بازار جهانی با افزایش عرضه فولاد مواجه شده است. افزایش فولادسازی در چین برای ماه آگوست نسبت به ماه جولای، مهم ترین دلیل بهبود داده های فولادسازی دنیا طی ماه گذشته همین دلیل است. به جولای امسال بود، ظرف هشت ماه ابتدایی امسال، میزان تولید فولاد در دنیا در زمان مشابه سال قبل کاهش ۰٫۸ درصدی داشت.

بحران بدهی شرکت های سازنده مسکن در چین و کاهش ساخت وساز در بزرگ ترین اقتصاد کالامحور جهانی، تأکید دولت چین بر اجرای سیاست کرونا صفر و ادامه این رویه، جنگ در اروپای شرقی و اتخاذ سیاست انقباضی از سوی فدرال رزرو تبعیت برخی بانک های مرکزی بزرگ دنیا از این تصمیم با ایجاد ذهنیت کاهش تقاضا برای فولاد در سطح جهانی طرف سال جاری میلادی توانست کاهش محسوس تولید فولاد منجر شود. به این ترتیب، اگرچه ویروس کرونا نتوانست مانع رشد تولید فولاد در دنیا شود، واهمه از فرورفتن اقتصاد جهانی به فاز رکودی توانست از میزان تولید فولاد در دنیا بکاهد.

میزان تولید فولاد در چین برای ماه آگوست برابر ۸۳ میلیون و ۹۰۰ هزار تن اعلام شد که این رقم نسبت به میزان تولید فولاد چین در آگوست ۲۰۲۱ حدود ۷۰۰ هزار تن بیشتر بود و نسبت به جولای امسال یک میلیون و ۳۰۰ هزار تن بر میزان آن افزوده شده بود. به این ترتیب پس از ماه ها رکود، فولادسازی در چین تا حدی رونق گرفت. بحران بدهی در شرکت های سازنده املاک در چین و از دست رفتن اعتماد عمومی برای سرمایه گذاری در بخش مسکن در چین باعث شده است تا میزان سرمایه گذاری در بخش ملک در دومین اقتصاد جهان کاسته شود و این موضوع در همین حال که به بازار فولاد آسیب زده، زمینه عقب گرد اقتصادی چین را فراهم کرده است. البته امیدواری به رونق بخش ساخت وساز در چین طی فصل پاییز باعث شده است تا بر نرخ فولادسازی در چین برای ماه آگوست افزوده شود.

اگرچه بر میزان فولادسازی در چین طی ماه آگوست افزوده شده است؛ اما این رویه لزوما در ماه های پایانی سال ادامه پیدا نمی کند، در حالی که دولت چین به شکل بی دریبی از اعمال محرک مالی برای رونق اقتصاد و به خصوص بخش ساخت وساز خبرمی دهد. از میزان سرمایه گذاری در بخش املاک چین به شکل بی دریبی کاسته شده است و این موضوع با تحت فشار قرار دادن تقاضا، مانع رشد مستمر فولادسازی در چین می شود. داده های منتشر شده از کاهش ۷٫۴ درصدی سرمایه گذاری در بخش ساخت وساز مسکن در چین ظرف هشت ماه ابتدایی سال جاری میلادی، یعنی از ژانویه تا آگوست نسبت به مدت مشابه سال قبل حکایت دارد. میزان سرمایه وارد شده به بخش ساخت وساز در این کشور ظرف هشت ماه ابتدایی امسال به ۹۰٫۸ میلیارد یون رسید که این رقم حدود ۷٫۴ درصد کمتر از میزان سرمایه وارد شده به بخش ساخت وساز در چین ظرف دوره هشت ماه ابتدایی سال ۲۰۲۱ است. کاهش سرمایه گذاری و افت هم زمان نرخ مسکن در چین، از فشار کاهش قابل ملاحظه در این بازار حکایت دارد.

منبع: پایگاه خبری معدن نیوز

فولاد خوزستان، رکورد تولید بلوم و بیلت را شکست



محمد مهدی شریف مدیر بخش فولادسازی شرکت فولاد خوزستان ضمن اعلام خیر تحقق رکورد تولید بیلت و بلوم به میزان ۲۴۴ هزار و ۲۴۳ تن در شرکت فولاد خوزستان افزود: کارکنان جهادگر فولاد خوزستان توانستند با تلاش شبانه روزی و تکیه بر توان داخلی بعد از ۴ سال رکورد تولید بیلت و بلوم را ارتقا دهند. رکورد تولید پیشین بلوم و بیلت در دی ماه سال ۱۳۹۷ به میزان ۲۴۱ هزار و ۱۷۱ تن محقق شده بود.

صادرات سیمانی ها امسال بهتر از پارسال



عبدالرضا شیخان، دبیر انجمن صنفی کارفرمایان صنعت سیمان گفت: تقاضای صادراتی کلینکر افزایش داشته و در مجموع به خاطر افزایش ثبات در سیاست های وزارت صمت، وضعیت صادرات امسال بهتر از مدت مشابه سال قبل است. از سوی دیگر جنگ روسیه و اوکراین و بحران انرژی در دنیا، تقاضای کلینکر در بازارهای صادراتی را به شدت افزایش داده است. به دنبال این اتفاق، سیمان هم در بازارهای صادراتی افزایش قیمت داشته است.

مدیرعامل فولاد مبارکه در آیین یادواره شهدای این شرکت:

میدان اصلی جهاد، جهاد اقتصادی است



می شوند و این امر پایه مباحثات صنعت کشور است.

اهمیت دشمن شناسی در عرصه جهاد اقتصادی

مدیرعامل شرکت فولاد مبارکه با بیان اینکه دشمن در صدد آدرس غلط دادن به مردم است، عنوان داشت: برخی در داخل کشور به صورت ندانسته و از روی نا آگاهی به این امر دامن می زنند و متوجه نیستند دشمن در چه مسیری گام برمی دارد که این نشان از فقدان بصیرت است. وی اضافه کرد: در عرصه جهاد تبیین و جهاد اقتصادی، همچون دوران دفاع مقدس، باید دشمن را خوب بشناسیم و متوجه حرکت هایش باشیم. باید کارها را راتدریو برنامه ریزی به مردم بسپاریم؛ چرا که هر جا که به مردم اعتماد کردیم، موفق بوده ایم.

ضرورت اعتماد به مردم در عرصه صنعت و اقتصاد

طیب نیای بیان داشت: در عرصه صنعت و اقتصاد هم باید به مردم اعتماد کنیم و مسیری را همیبا کنیم که بخش خصوصی و صنعتگران به میدان عمل بیایند. رهبر معظم انقلاب راه را برای ما روشن کرده اند و وقت آن رسیده که مسئولان در میدان عمل حضور داشته باشند. وی با تأکید بر ضرورت احیای ارزش های دفاع مقدس ادامه داد: یکی از اهداف برپایی یادواره های شهدا، زنده نگه داشتن ارزش های اسلام، سیره پیامبر اکرم (ص) و ائمه اطهار (ع)، دفاع مقدس و حرکت براساس الگوهای ایرانی اسلامی است.

همه ما باید در عرصه تبیین و روشنگری فعال باشیم

مدیرعامل شرکت فولاد مبارکه خاطر نشان کرد: هر جا ارزش ها و اصول اسلامی دور شدیم و به ارزش های مادی گرایش پیدا کردیم، دچار آسیب شدیم و شکست خوردیم. همه ما امروز باید در عرصه تبیین و روشنگری فعال باشیم، چرا که در غیر این صورت دشمن فضا را به سمتی خواهد برد که کار برای جهادگران واقعی در عرصه های مختلف اقتصادی و صنعتی سخت خواهد شد. وی در پایان با بیان اینکه وجود روحیه ایثارگری، شهادت طلبی و جهادگری در مین اسلامی مان نعمت بزرگی است که باید قدر آن را بدانیم، گفت: بالغ بر هزار و ۵۰۰ نفر از خانواده های شهدا و ایثارگران و ۸ هزار نفر از بسیجیان در مجموعه فولاد مبارکه مشغول به فعالیت هستند.

عملکرد فولاد مبارکه و ۲۵ شهید بزرگوار این شرکت موجی از افتخار و شغف در دل این شهرستان و کل کشور زنده کرده است

هم زمان با برگزاری آیین آیین، بیرون صالحي نماينده مردم شهرستان مبارکه در مجلس شورای اسلامی نیز در مصاحبه با خبرنگار فولاد گفت: هم زمان با ایام هفته دفاع مقدس در آیین گرامیداشت یاد و خاطره شهدای گران قدر شرکت فولاد مبارکه حاضر شدیم تا به همراه مدیران و کارکنان جهادگران شرکت، ارزش های دفاع مقدس و دلاورمردی های شهدای مدافع حرم را که بانثار خون خود پرچم ایثار و شهادت را برافراشتند، گرامی بداریم.

عملکرد فولاد مبارکه که خود از دستاوردهای این نظام مقدس جمهوری اسلامی ایران است و ۲۵ شهید بزرگوار که از ابتدای دوران ساخت تاکنون تقدیم نظام نموده است، موجی از افتخار و شغف در دل این شهرستان و کل کشور زنده کرده و در ادامه نیز خواهد کرد.

وی با اشاره به برگزاری کنگره بزرگ شهدای شهرستان مبارکه و به طور مشخص یادواره شهدای فولاد مبارکه تصریح کرد: از زحمات تمامی کسانی که عاشقانه برای برنامه ریزی و اجرای این یادواره ارزشمند تلاش نموده اند قدرتی می کنم. به خاطر داشته باشیم یاد و عطرسهدای جاوید الاثر ما و همچنین بیان تفکرات و اندیشه های این عزیزان که جان خود را خون بهای سربلندی کشور قرار دادند، با برپایی چنین آیین هایی و عمل به راهبردهای آن ها در فضای شهری و این کارخانه استممام می شود. به یقین در آینده بزرگاترین آیین های ارزشمند را خواهیم دید.

به گزارش خبرنگار فولاد در ادامه این آیین سردار محمد هاشم پور فرمانده لشکر ۱۴ امام حسین (علیه السلام) در سخنانی ضمن تقدیرانی از اقدامات فولاد مبارکه پیرامون گرامیداشت مقام والای شهدایان و راج نهادن به مقام شهدا خانواده های ایشان تصریح کرد: در خصوص شهدا و دفاع مقدس نباید به برگزاری یادواره ها بسنده کرد، بلکه باید آرمان های شهدا را دنبال و عملیاتی کنیم. وی در ادامه سخنان خود بر اهمیت فعالیت های اقتصادی، تولید و بصیرت افزایی در جامعه تأکید کرد.

گفتنی است در پایان این یادواره با حضور مسئولین حاضران خانواده های معظم شهدای شرکت فولاد مبارکه تجلیل عمل آمد.



به گزارش خبرنگار فولاد، هم زمان با هفته دفاع مقدس، یادواره ۲۵ شهید والامقام فولاد مبارکه، روز چهارشنبه ۶ مهرماه با حضور محمد یاسر طیب نیای مدیرعامل و جمعی از معاونان و مدیران این شرکت، حجت الاسلام سید مهدی موسوی امام جمعه شهرستان مبارکه، بیرون صالحی نماینده مردم شهرستان مبارکه در مجلس شورای اسلامی، علیرضا حسینی فرماندار شهرستان مبارکه، سردار محمد هاشمی پور فرمانده لشکر ۱۴ امام حسین (علیه السلام)، احمد رضا صفری رئیس بنیاد شهید و امور ایثارگران شهرستان مبارکه، فضل الله بهرامی فرمانده ناحیه مقاومت بسیج شهرستان مبارکه و جمعی از خانواده های معظم شهدای فولاد مبارکه در سالن مرکز تحقیقات این شرکت برگزار شد.

محمد یاسر طیب نیای مدیرعامل فولاد مبارکه در این یادواره، ضمن تبریک به مناسبت حلول ماه ربیع الاول، یاد و خاطره شهدای ۸ سال دفاع مقدس را گرامی داشت و گفت: از خداوند متعال می خواهیم که به ما توفیق دهد تا ادامه دهندگان راه شهدا باشیم. وی با بیان اینکه در مفهوم جهاد، جهاد اصغر، جهاد کبیر و جهاد اکبر تبیین شده است، افزود: دفاع مقدس ما و حضور نظامی در مقابل دشمن جهاد اصغر نام دارد و علتش این است که در این نوع جهاد، دشمن در مقابل ما قرار دارد و خودش را نشان می دهد؛ مردم ایران اسلامی هر جا که پای این نوع جهاد در میان بود، نشان دادند که می توانند دشمن را تا کام بگذارند و همین امر نیز محقق شد.

مردم با تمام قدرت در برابر دشمن ایستادگی و مقاومت کردند

مدیرعامل شرکت فولاد مبارکه با اشاره به ناامیدی دشمنان جمهوری اسلامی از حمله نظامی به کشورمان خاطر نشان کرد: دشمنان تجربه کرده اند که هر جا با تمام قوا و به هر صورتی که در عرصه حمله نظامی حاضر شده اند، مردم با تمام قدرت در برابر آن ها ایستادگی و مقاومت کرده اند. وی با بیان اینکه جهاد اکبر عبارت است از مبارزه با نفس و شیطان، انعاعن داشت: در عرصه جهاد اکبر، دشمن دیده نمی شود و دسیسه های او برای ما آشکار نیست؛ اگر کسی بخواهد در دیگر عرصه های جهاد موفق باشد، باید در حوزه جهاد اکبر کوشا باشد. همان طور که اکثر جهادگران ما در دوران دفاع مقدس، در عرصه جهاد اکبر نیز پیشتاز بوده اند.

میدان اصلی جهاد، اقتصادی است

طیب نیای با بیان اینکه فضایی که امروزان ما مواجهیم، نیازمند جهاد کبیر است، تصریح کرد: جهاد کبیر جهادی است که رهبر معظم انقلاب از آن به عنوان جهاد اقتصادی و جهاد تبیین یاد می کنند. امروز تمركز اصلی دشمن بر روی مسئله اقتصاد است و میدان اصلی جهاد، جهاد اقتصادی است. وی ادامه داد: رهبر معظم انقلاب اسلامی، در نام گذاری سال هابراهمیت اقتصاد، تولید و اشتغال تأکید دارند؛ مودی که به عرصه اقتصادی مربوط می شوند و این امر نشان دهنده تبیینی و دشمن شناسی مقام معظم رهبری است؛ بنابراین می طلبد که آحاد ملت همه در این عرصه به میدان بیایند.

تحریم ها و موانع اقتصادی ما را به یک قدرت اقتصادی در جهان تبدیل می کند

مدیرعامل فولاد مبارکه تأکید کرد: امروز هدف اصلی دشمنان قرار دادن مردم در مقابل نظام مقدس جمهوری اسلامی با حربه اقتصادی است؛ طی دهه اخیر دشمنان با اعمال سنگین ترین تحریم ها علیه کشورمان فعالیت کرده اند و برای بخش صنعت موانعی زیادی ایجاد کرده اند. وی ابراز داشت: همان طور که دفاع مقدس موجب شد ما در عرصه نظامی به خودکفایی برسیم و امروز به یک قدرت نظامی منطقه ای و جهانی مبدل شویم، تحریم ها و موانع اقتصادی نیز ما را به یک قدرت اقتصادی در جهان تبدیل خواهد کرد.

میلیون ها دلار صرفه جویی با بومی سازی تجهیزات در فولاد مبارکه

طیب نیای بیان کرد: از کوچک ترین تا بزرگ ترین قطعات و تجهیزات فولاد مبارکه طی ۳ دهه گذشته از طریق واردات تأمین می شد؛ اما امروز پس از اعمال تحریم ها و با اعتماد به جوانان این مرز و بوم، شاهد خودکفایی در تأمین بالای ۹۰ درصد از قطعات و تجهیزات این شرکت هستیم. وی با اشاره به بومی سازی تجهیزات جدید در خط تولید فولاد مبارکه گفت: صاحبان تکنولوژی پیش از این، برای نصب چنین تجهیزاتی، با اعزام کارشناسان خود هفته ها خط تولید ما را متوقف می کردند و باید میلیون ها دلار به آنان پرداخت می کردیم؛ این در حالی است که امروز این تجهیزات به دست جوانان از طریق دانش بومی، بدون توقف خط تولید و با کمترین هزینه نصب و راه اندازی





۵

شماره ۱۳۵ - ۹ مهرماه ۱۴۰۱ - ۴ ربيع الاول ۱۴۴۴ - ۲۳ اکتبر ۲۰۲۲

خبر

خبر کوتاه

عضو هیئت مدیره انجمن فولاد ایران در واکنش به کاهش قیمت های جهانی:

نگرانی بابت کاهش سود شرکت های

فولادی وجود ندارد



♦♦ رضاشهرستانی، عضو هیئت مدیره انجمن فولاد ایران گفت: با توجه به جهش وحشتناک قیمت انرژی در اروپا، بسیاری از شرکت های انرژی بر در اروپا از جمله فولادسازان تعطیل شده یا در آستانه تعطیلی قرار دارند. به نظری رسیدن این شرایط، فولاد در بازارهای جهانی در کف قیمتی نکه داشته و کاهش قیمتی در پیش نخواهد بود؛ بنابراین جای نگرانی در مورد کاهش سودآوری شرکت های فولادی تحت تأثیر کاهش قیمت های جهانی نیست.

فولادی ها سهم قابل توجهی از بازار سرمایه را به خود اختصاص داده اند. به رغم آنکه P/E متوسط این گروه بر اساس گزارش های سه ماهه اول سال در محدوده ۵/۵ قرار دارد؛ اما همچنان سرمایه گذاران به این گروه اقبال ندارند چراکه این روزها، احتمال افزایش نسبت P/E فولادی ها تحت تأثیر کاهش قیمت های جهانی و همچنین احتمال عدم توافق و کسری بودجه دولت و دست اندازی در سود صنایع بر سر فولادی ها همچون سایر صنایع بزرگ تولیدی کشور، سایه افکنده است.

عضو هیئت مدیره انجمن فولاد ایران در خصوص این دغدغه ها بیان کرد: فولاد در بازارهای جهانی معمولاً یک سیکل پنج ساله دارد و در این سیکل، ۲/۵ سال روند قیمت ها صعودی بوده و ۲/۵ سال قیمت ها شیب نزولی دارند. وی اضافه کرد: با توجه به جهش وحشتناک قیمت انرژی در اروپا، ذخیره نفت آمریکا هم که به حداقل تاریخی از سال ۱۹۸۴ تاکنون رسیده، بسیاری از شرکت های انرژی بر در اروپا از جمله فولادسازان تعطیل شده یا در آستانه تعطیلی قرار دارند. به نظری رسیدن این شرایط، فولاد در بازارهای جهانی در کف قیمتی نکه داشته و کاهش قیمتی در پیش نخواهد بود. ضمن اینکه قطعی برق و گاز در سال های اخیر در کشورمان موجب شد بسیاری از شرکت های تولیدی به دنبال راهکاری برای جلوگیری از توقف تولید باشند. علاوه بر این، صنعت فولاد در کشور ما بومی سازی شده و بعداً است که فشاری بر این صنعت تحمیل شود که باعث اختلال در روند تولید گردد؛ بنابراین جای نگرانی در مورد کاهش سودآوری شرکت های فولادی تحت تأثیر کاهش قیمت های جهانی نیست.

شهرستانی در ادامه گفت: عده ای گلابه دارند که فولادسازان (یا برخی دیگر از صنایع تولیدی) از زان انرژی ارزان قیمت استفاده می کنند. حال آنکه کشورهایی که دسترسی به انرژی دارند از جمله روسیه، گاز صنایع را از زان گاز مشتریگان خانگی حساب می کنند تا به نوعی از تولید حمایت شود. در کشور ما، اما شرایط کاملاً برعکس بوده و گاز صنایع گران تر از گاز مشتریان خانگی است و محض کمبود، گاز صنایع قطع می شود. این وضعیت به نفع صنایع تولیدی نیست و اتفاقاً معتقدم باید نگران سیاست گذاری های نادرست دولت در مورد صنایع باشیم.

وی در خاتمه با اشاره به برنامه های صنعت فولاد برای افزایش ظرفیت، اظهار کرد: در نظر داشته باشید که برنامه هایی برای افزایش ظرفیت تولید این صنعت در دست انجام است و حتی برنامه ریزی شده ظرفیت تولید گندله سازی در کشور ۱۰۰ میلیون تن برسد که بیش از نیاز بازار داخل هم خواهد بود. با این تفاسیر صادرات محصولات زنجیره فولاد از مرحله احیا به بعد (آهن اسفنجی) توجه پذیر است و قبل از مرحله احیا، محصولات در بازار داخل تقاضا خواهند داشت. البته نگران احتمال کمبود سنگ آهن در سال های آینده هستیم و معتقدم صادرات سنگ آهن، خیانت به تولید کشور است.

♦ منبع: پایگاه خبری بازار سرمایه ایران (سنا)



گازرسانی به صنایع ۱۳ درصد افزایش یافت

مجید چگنی مدیرعامل شرکت ملی گاز ایران گفت: گازرسانی به واحدهای صنعتی عمده کشور در پنج ماه نخست اسامال نسبت به مدت مشابه پارسل، ۱۳ درصد افزایش یافته است. در پنج ماه اسامال صنایع روزانه ۱۴۵ میلیون مترمکعب گاز دریافت کرده اند. میزان گازرسانی به صنایع عمده کشور در بخش های فولاد، سیمان و پتروشیمی در مدت مشابه پارسل روزانه ۱۲۸ میلیون مترمکعب بود. بر این اساس شاهد رشد ۱۳ درصدی گازرسانی به این بخش ها بودیم.



یازدهمین نمایشگاه ماینکس ۲۰۲۲ پایان یافت

مراسم اختتامیه یازدهمین همایش و نمایشگاه بین المللی فرصت های سرمایه گذاری در معدن و صنایع معدنی ایران (ماینکس ۲۰۲۲) که سه شنبه ۲۹ شهریورماه آغاز به کار کرد با حضور شرکت های داخلی و خارجی برگزار شد. این نمایشگاه به مدت ۳ روز با هدف ارائه آخرین تجهیزات، تکنولوژی، ماشین آلات و خدمات داخلی و خارجی در زمینه معدن و صنایع معدنی ایران، معرفی فرصت های سرمایه گذاری در بخش معدن و صنایع معدنی کشور برگزار شد.



شاخص بازده کیفی محصولات قلع اندود فولاد مبارکه از ۹۱ درصد گذشت

وی گفت: بازرسی سطح این محصول حساس به صورت چشمی و با در نظر گرفتن الزامات استاندارد و همچنین نیازها و حساسیت های مشتریان صورت می گیرد. بر این اساس طبقه بندی محصول صورت گرفته و ممکن است محصول قابل قبول یا غیر قابل قبول تشخیص داده شود و در نهایت با توجه به مقادیر ذکر شده بازده کیفی این محصول محاسبه و گزارش می گردد.

نصرتصفهانی با بیان اینکه بازده کیفی محصولات قلع اندود فولاد مبارکه در سال ۱۴۰۰ به صورت میانگین ۸۰٫۰۱ درصد بوده است، تصریح کرد: این روند از اواخر سال ۱۴۰۰ شروع شد و در شهریورماه ۱۴۰۱ به نقطه اوج خود رسید. وی خاطرنشان کرد: برای رسیدن به کیفیت بالای محصولات

باتلاش کارکنان شرکت فولاد مبارکه و با انجام اقدامات لازم در حوزه بازرسی و کنترل کیفیت، بازده کیفیت محصولات قلع اندود این شرکت از ۹۱ درصد عبور کرد. محمدرضا نصرصفهانی رئیس کنترل کیفی نورد سرد فولاد مبارکه با اعلام این خبر گفت: ورق قلع اندود به دلیل داشتن خواصی نظیر غیر سمی بودن، سبکی، استحکام، مقاومت به خوردگی، سهولت تغییر فرم، جوش پذیری خوب و ظاهر مناسب قابلیت های ویژه ای در صنایع بسته بندی دارد. از این محصول برای بسته بندی مواد غذایی، نوشیدنی ها، روغن، گریس، رنگ، پودر و بسیاری از محصولات دیگر استفاده می شود. ورق قلع اندود در کنار مصرف در صنایع بسته بندی، کاربردهایی هم در مصارف مهندسی دارد.



محمد رضا نصرصفهانی
رئیس کنترل کیفی نورد سرد

نشست مشترک نمایندگان شرکت فولاد مبارکه و پارک علم و فناوری خراسان رضوی

پاسخ دهند، از مشوق های در نظر گرفته شده برای شرکت های فعال در جهت رفع نگرانی های بومی سازی است. وی خاطرنشان کرد: روند عضویت در فولاد مبارکه از دیگر موضوعاتی بود که به طور کامل برای شرکت های دانش بنیان حاضر در جلسه تشریح شد و در ادامه شرکت های حاضر در جلسه که تعداد آن ها به بیش از ۳۰ شرکت می رسد، به معرفی محصولات و توانمندی های خود پرداختند.

سال جاری به منظور شناسایی، ارزیابی و استفاده حداکثری از توان شرکت های دانش بنیان مستقر در خراسان رضوی جلسه ای با پارک علم و فناوری استان خراسان رضوی برگزار شد. وی افزود: در این نشست، ضمن تشریح روند فعالیت معاونت خرید و تسهیلات شرکت فولاد مبارکه جهت عضویت شرکت های دانش بنیان در فهرست تأمین کنندگان شرکت فولاد مبارکه، اعلام شد که حذف زمان انتظار شرکت های تازه تأسیس و نیز اعزام تیم ارزیابی در اسرع وقت از جمله تسهیلاتی است که برای این شرکت ها در نظر گرفته شده است.

در نشست مشترک نمایندگان شرکت فولاد مبارکه و پارک علم و فناوری خراسان رضوی استفاده حداکثری از ظرفیت شرکت های دانش بنیان مستقر در خراسان رضوی و همکاری مؤثر با فولاد مبارکه در دستور کار قرار گرفت.

علی اعرافی مدیر برنامه ریزی خرید فولاد مبارکه که به همراه جمعی از کارشناسان حوزه معاونت خرید فولاد مبارکه در این جلسه حاضر شده بود، ضمن اعلام این خبر گفت: در راستای اجرای دستور مقام معظم رهبری و استفاده از ظرفیت های شرکت های دانش بنیان و حمایت از ساخت داخل، پس از ارزیابی بیش از ۹۰ درصد شرکت های دانش بنیان استان اصفهان و با برگزاری جلسات متعدد و ارزیابی تخصصی توسط کارشناسان بومی سازی، برنامه ریزی خرید و دفاتر فنی، این جلسه روز شنبه ۱۲ شهریورماه



ایراسین
شبکه اطلاعات
فولاد ایران

www.irasin.ir

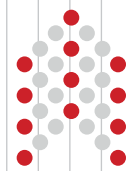

ابلاغ مجدد سفارش های بومی سازی شده موفق به شرکت هایی که برای اولین بار توانسته اند نیازهای شرکت فولاد مبارکه در حوزه بومی سازی را پاسخ دهند. از مشوق های در نظر گرفته شده برای شرکت های فعال در جهت رفع نیازهای بومی سازی است

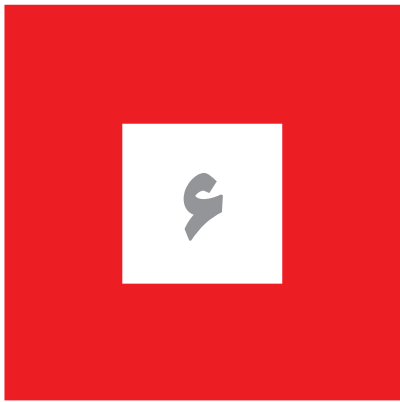

شماره ۱۳۵ • شنبه ۹ مهرماه ۱۴۰۴ • ۲۰ ربيع الثانی ۱۴۴۴ • ۱۳ اکتبر ۱۳۹۳

خبر

خبر کوتاه

انجمن جهانی فولاد اعلام کرد:

رشد ۶۵ درصدی تولید فولاد ایران

در مردادماه

♦♦ انجمن جهانی فولاد در جدیدترین گزارش خود اعلام کرد، تولید فولاد ایران در مرداد ماه ۶۵ درصد افزایش یافته و طی ۸ ماه نخست ۲۰۲۲ به ۱۹،۵ میلیون تن رسیده است. انجمن جهانی فولاد در جدیدترین گزارش خود اعلام کرد، تولید فولاد ایران در ماه آگوست ۲۰۲۲ (مرداد ۱۴۰۱) نسبت به مدت مشابه سال ۲۰۲۱ با افزایش ۶۴٫۷ درصدی به ۲٫۱ میلیون تن رسیده است. تولید فولاد ایران در ماه نخست ۲۰۲۲ افزایش ۷٫۸ درصدی داشته و به ۱۹،۵ میلیون تن رسیده است. به جز ایران، هند و چین، باقی ۱۰ کشور نخست تولیدکننده فولاد در جهان در این ماه با کاهش تولید مواجه بودند که ایران بیشترین افزایش تولید را به خود اختصاص داده است.

♦♦ ایران همچنان در میان ۱۰ کشور نخست تولیدکننده فولاد جهان

براساس این گزارش، ایران در فوریه ۲۰۲۱ (بهمن ۱۳۹۹)، در میان بزرگترین تولیدکنندگان فولاد جهان در جایگاه دهم قرار گرفت که از آن ماه تا کنون این جایگاه را حفظ کرده است. چین با تولید ۸۳،۹ میلیون تن، هند با تولید ۱۰،۲ میلیون تن و ژاپن با تولید ۷،۳ میلیون تن، سه کشور نخست تولید فولاد در جهان هستند. براساس این گزارش، تولید فولاد ترکیه با کاهش ۲۱ درصدی بیشترین میزان افت را به خود اختصاص داده است. تولید فولاد ژاپن ۷،۴ درصد، آمریکا ۷،۱ درصد، روسیه ۵،۵ درصد، کره جنوبی ۴،۶ درصد، آلمان ۲،۳ درصد و برزیل ۱،۳ درصد کاهش یافته است. تولید فولاد چین ۰،۵ درصد و تولید فولاد هند ۱،۲ درصد افزایش یافته است.

♦♦ ایران در سال گذشته ۲۸،۵ میلیون تن فولاد تولید کرد

همچنین براساس آمار این نهاد بین المللی، تولید فولاد ایران طی سال ۲۰۲۱ به ۲۸،۵ میلیون تن رسیده است که نسبت به سال ۲۰۲۰ کاهش ۱،۸ درصدی را نشان می دهد.

♦♦ ۶۵،۵ درصد تولید فولاد منطقه غرب آسیا در دست ایران

تولید فولاد در غرب آسیا در این ماه افزایشی شده و نسبت به مدت مشابه سال گذشته ۳۴،۲ درصد افزایش یافته و به ۳،۲ میلیون تن رسیده است. با توجه به تولید ۲،۱ میلیون تنی ایران در ماه آگوست، ۶۵،۶ درصد تولید فولاد غرب آسیا در اختیار ایران بوده است.

♦♦ کاهش تولید فولاد در جهان در هشتمین ماه ۲۰۲۲

براساس این گزارش، تولید فولاد جهان در ماه آگوست ۲۰۲۲ نسبت به مدت مشابه سال گذشته ۳ درصد کاهش یافته و به ۱۵،۶ میلیون تن رسیده است. همچنین تولید فولاد جهان در ۸ ماه نخست اسامال ۵،۱ درصد افت کرده و به ۱۲۵،۳ میلیون تن رسیده است.

تولید فولاد در کشورهای اتحادیه اروپا در ماه آگوست با کاهش ۱۳،۲ درصدی نسبت به مدت مشابه سال گذشته به ۹،۷ میلیون تن رسیده است. کشورهای آسیا و اقیانوسیه در ماه آگوست ۲۰۲۲ یعنی مرداد ماه اسامال ۱۱۲،۶ میلیون تن فولاد تولید کردند که ۰،۲ درصد کمتر شده است.

تولید فولاد کشورهای آمریکا شمالی نیز در مقایسه با مدت مشابه سال گذشته ۵،۴ درصد کاهش یافته و به ۹،۶ میلیون تن رسیده است. همچنین تولید فولاد کشورهای مستقل مشترک المنافع، روسیه و اوکراین در این بازه زمانی ۲۲،۴ درصد کاهش به ۹،۶ میلیون تن رسیده که بیشتر به علت کاهش تولید روسیه و اوکراین بوده است. تولید فولاد کشورهای آمریکا جنوبی نیز با کاهش ۱۰،۱ درصدی به ۲،۶ میلیون تن تولید داشته اند.

♦ منبع: آرتان پرس

رشد ۹،۹ درصدی تولید فولاد خام

تا پایان مردادماه

♦♦ بررسی عملکرد شرکت های بزرگ بخش معدن و صنایع معدنی حاکی از تولید ۱۱،۹ میلیون تن فولاد خام از ابتدای اسامال تا پایان مرداد ماه و رشد ۹،۹ درصدی آن در مقایسه با سال ۱۳۰۰ است.

به گزارش می متالز، بررسی آمارهای رسمی منتشره وزارت صنعت، معدن و تجارت نشان دهنده رشد هشت درصدی تولید محصولات فولادی در پنج ماهه اسامال با ثبت ۱۰،۷ میلیون تن است.

همچنین شرکت های داخلی موفق به تولید ۱۰۷ هزار و ۴۰۰ تن آلومینا (رشد ۳،۴ درصدی) و ۸۱۷ هزار و ۱۰۰ تن کلسناتر (رشد ۱۳،۲ درصدی) شدند. با این حال در مدت یاد شده تولید کائولین مس و سیمان کاهش یافته و به ترتیب ۱۲۲ هزار و ۶۰۰ تن کائولین مس (افت ۲،۲ درصدی) و ۲۵ میلیون و ۹۸۲ تن سیمان (کاهش ۲،۲ درصدی) به ثبت رسید.

برپایه این آمارها، تا پایان مرداد ماه اسامال ۱۹۶ میلیون و ۳۲۱ هزار مترمربع کاشی و سرامیک (رشد ۲،۶ درصدی)، ۵۷۶ هزار و ۱۰۰ تن شیشه جام (رشد ۵ درصدی)، ۳۷۶ هزار و ۲۰۰ تن ظروف شیشه ای (رشد ۱۵،۱ درصدی)، ۲۴۰ هزار و ۳۰۰ تن ظروف شیشه ای (افت ۳،۶ درصدی) و ۳۵ هزار و ۹۰۰ تن چینی بهداشتی (کاهش ۱۷،۶ درصدی) تولید شدند.

♦ منبع: خبرگزاری جمهوری اسلامی

رکود مسکن، بازار آهن را تحت تاثیر قرار داده است

رضا نادری رئیس اتحادیه فروشندگان آهن اهواز با اشاره به رکود بازار فروش آهن یا ورود تولیدکنندگان روس به این زمینه اظهار کرد: در چند ماه گذشته با ورود تولیدکنندگان روس به بخش تولید آهن و تخفیفاتی که در زمینه فروش آهن دادند قیمت آهن سقوط کرد. علاوه بر این، تقاضای بازار برای خرید آهن کم شده و همچنین شاهد افزایش قیمت مواد اولیه هستیم و این دو موضوع باعث شیب ملایم افزایش قیمت آهن در بازار شده است.



فروش خوب فخاس در شهریور ماه

فولاد خراسان فروش خوب ۱،۰۱۷ میلیاردی را در شهریور ماه ثبت کرد. این میزان فروش در بورس کالا و با فروش ۵۸۷ میلیاردی سلف برای مهر ماه به ثبت رسیده است. میانگین فروش ماهیانه بورس کالا برای سال ۱۴۰۰ مبلغ ۵۷۰ میلیارد تومان ثبت شده است. حجم عرضه شهریور ماه در بورس کالا حدوداً ۷۴ هزار تن گزارش شده و این عدد برای مرداد ماه ۵۷ هزار تن است. میانگین حجم عرضه ۱۴۰۰ حدوداً ۴۲ هزار تن بوده است.



به مناسبت هفتم مهرماه روز ملی ایمنی و آتش نشانی در حضور مدیرعامل فولاد مبارکه صورت گرفت؛

برگزاری مانور ایمنی و آتش نشانی

محمد یاسر طیب نیا مدیرعامل فولاد مبارکه به

مناسبت هفتم مهرماه روز ملی ایمنی و آتش نشانی به همراه جمعی از معاونان و مدیران شرکت، ضمن حضور در واحد آتش نشانی و مشاهده مانور بزرگ اطفای حریق مخزن ذخیره گاز و نیتل واحد انرژی و سیالات، از دستاوردها و تلاش مدیریت و کارکنان آتش نشانی و همچنین از نظرات برتر رقابت های ورزشی این واحد قدرتی گرد.

وی آمادگی کارکنان، قدرت مانور مکانیسم ها فرماندهی و مدیریت عملیات و همچنین عزم راسخ کارکنان آتش نشانی در حفظ سرمایه های سازمان را قابل تقدیر دانست و بر ارتقای شاخص ایمنی شرکت در سطوح جهانی تاکید کرد.

در حاشیه برگزاری این مانور، سید محمد رضا انگکتر ساز اصفهانی، سرپرست واحد آتش نشانی فولاد مبارکه در گفت و گو با خبرنگار فولاد در خصوص اهمیت این موضوع گفت: در تقویم رسمی کشور هفتم مهرماه به نام ایمنی و آتش نشانی نام گذاری شده است. هدف از نام گذاری این روز به عنوان روز ملی ایمنی و آتش نشانی تبدیل ایمنی در کشور به یک فرهنگ است. در کشور ما بیش از ۱۶۰ سال از تأسیس اولین ایستگاه آتش نشانی در شهر تبریز در سال ۱۲۲۱ شمسی و نزدیک به ۸۰ سال از تأسیس آتش نشانی پایتخت می گذرد. نظریه اینکه مدیران کارخانه های تولیدی و صنایع کشور برای به صفر رساندن حوادث تلاش می کنند، تهیه و تدوین ضوابط و مقررات ایمنی و آتش نشانی امری ضروری به نظر می رسد. همچنانکه در دنیای امروز تنوع خطرات و ریسک های موجود و پیامدهای آن اغلب اوقات به حدی بالاست که در عمل امکان جبران پیامدهای حاصل غیرممکن می شود. به همین علت امروز بر داختن به موضوعات ایمنی رویکردی کاملاً پیشگیرانه و خود گرفته است. یکی از مشخصات بارز این رویکرد نگاه جامع و نظام مندی به مقوله مدیریت ایمنی و بهداشت شغلی (OH&S) است.

تولید فولاد مذاب مطابق با سفارش مشتری

قراضه حدود ۴۰ تنی یا شارژ آهن اسفنجی با نرخ پایین (هات هیل) شروع می گردد. برای آماده سازی یک ذوب ۱۹۰ تنی حدود ۲۲۰ تنی فولاد ذوب شامل قراضه آهن اسفنجی نیاز است که بستگی به میزان تولید روزانه، زمان یک ذوب که از تخلیه ذوب قبلی تا تخلیه ذوب جاری است بین ۸۰ تا ۹۰ دقیقه است. بعد از شارژ قراضه با آهن اسفنجی مرحله تصفیه است که با نمونه گیری از مذاب و دما و اوزن آل آن به آزمایشگاه انجام می گیرد تا مشخص شود فولاد تولید شده در دامنه پارامترهای شیمیایی مذاب قرار دارد و ذوب دلخواه و مطابق با سفارش مشتری به عمل آید. بعد از تخلیه، مذاب به سالن متالورژی ثانویه جهت عملیات تنظیم دما و آنالیز شیمیایی دقیق مطابق سفارش مشتری ارسال می شود. بعد از تخلیه کوره باید آماده سازی برای ذوب بعدی انجام شود. در این بخش شاخص هایی همچون میزان مصرف انرژی و مصارف الکترود و نسوز از دیگر شاخص های کنترلی کوره هستند. در حال حاضر توان ترانس کوره های قوس الکتریکی ۱۲۵ تا ۱۴۰ مگاوات آمپر است که با برنامه ارتقای توان ترانسفورماتورها در آینده شاهد افزایش تولید خواهیم بود.

تولید سوم، تعمیرات کوره ها:

همکاران این بخش با انجام سرویس و نگهداری تجهیزات کوره های قوس و بهینه سازی، نقش اساسی در میزان کمی و کیفی تولید دارد. نقاط و تجهیزات قابل بهبود کوره های قوس شناسایی شده و با انجام سرویس ها و نصب تجهیزات جدید، زمان آماده به کاری کوره ها افزایش یافته است. به طور کلی در واحد تعمیرات کوره های قوس فعالیت های تخصصی تجهیزات کوره انجام می شود.

♦♦ به موضوع حمل مواد اشاره کردید. در این خصوص بیشتر توضیح دهید.

بابتل برها یکی از این تجهیزات هستند که عمدتاً وارداتی اند. اما به دلیل تحریم ها بسیاری از قطعات آن ها بومی سازی شده است. در بخش کوره های قوس از انرژی های الکتریکی و شیمیایی به صورت کامل حساب شده استفاده می شود. تجهیزاتی که برای تزریق انرژی شیمیایی وجود دارد از انواعی است که شرکت های خارجی اطلاعات کمتری از آن به ما می دهند. همکاران ما در این حوزه نیز بررسی های خوبی ترتیب دادند و با همکاری شرکت های دانش بنیان تجهیزاتی مانند نازل های

وی با اشاره به دستاوردهای شرکت فولاد مبارکه در این حوزه گفت: این شرکت به عنوان بزرگترین تولیدکننده فولاد در خاورمیانه و شمال آفریقا در اندیشه های تعالی سازمانی در پی ارتقای ایمنی محیط کار و حفاظت از نیروی شاغل است و این رویکردها از نتایج حاصل از برنامه های ایمنی در سال های اخیر ناشی شده است.

وی با بیان اینکه عملکرد ایمنی و آتش نشانی شرکت در حال حاضر نتیجه رویکردها و اقدامات انجام شده و همچنین میزان باور و تعهد و مقوله ایمنی است، ادامه داد: شرکت فولاد مبارکه با توجه به تعهدات و ارزش های بنیادین سازمانی و همچنین ماهیت صنعت

فولاد از همان ابتدای دوران ساخت توجه ویژه ای به تأمین سلامت داشته است. واحد ایمنی و آتش نشانی که نقش سیاست گذاری و نظارت و اجرایی ایمن فعالیت ها را دارد نیز با همین رویکرد ایجاد شده است.

وی در بخش پایانی سخنان خود ضمن قدردانی از حمایت های مدیریت سازمان و همکاری تمامی همکاران در نواحی مختلف اظهار امیدواری کرد در سایه این انسجام و همیت، واحد آتش نشانی بتواند همچنان فضایی ایمن را برای ادامه فعالیت های همکاران در بخش تولید و پشتیبانی فراهم کند.



۷،۲ میلیون تن تختال در سال ۱۴۰۱ برنامه ریزی شده است. باید بستر سازی جهت افزایش ظرفیت حمل مواد برای تأمین و توزیع مواد اولیه و افزودنی با تجهیزات موجود تا سقف ۹ میلیون تن و بیشتر ایجاد کنیم. اصلاح و بهینه سازی سیکل های آب خنک کننده تجهیزات کوره های قوس از دیگر مباحث مهم این حوزه است که برای این هم پروژه های خوبی تعریف شده است. برای اصلاح و بهینه سازی سیستم های خروجی کوره های قوس نیز اقدامات مناسبی انجام شده است. در بخش حمل مواد، فرآوری قراضه های سنگین نیز یکی از برنامه های پیش رو است. طراحی و نصب دستگاه تولید بریکت از غبارات شارژ مواد از دیگر برنامه های این بخش است؛ چرا که فولاد مبارکه به عنوان یک بنگاه اقتصادی باید کمترین ضایعات خود را نیز به محصول تبدیل کند. رسالت ما تولید فولادهای کیفی است که هم تولیدکننده کمتری دارد و هم حاشیه سود بیشتر. ناحیه فولادسازی این موضوع را به عنوان یک راهبرد اساسی پیگیری می کند و به دستاوردهای خوبی هم دست یافته است.

♦♦ چه اقداماتی برای نوسازی تجهیزات و کوره ها چه برنامه هایی دارید؟

بر شرکت بویا برای رشد و حرکت روبه جلو باید برنامه داشته باشد. بر همین اساس در ناحیه فولاد سازی و تولید فولاد مذاب در ۶ بخش پروژه های نوسازی تعریف کرده ایم که شامل اولویت های ایمنی، اولویت های زیست محیطی، اولویت های نیروی انسانی، اولویت های تجهیزات کوره های قوس، اولویت های تجهیزاتی واحدهای حمل مواد و تجهیزات جانبی و اولویت های بهره برداری می شود که برای هر بخش پروژه های شاخصی تعریف شده و در حال پیگیری هستیم.

♦♦ سخن آخر؟

دست یابی به هر رکورد تولید نتیجه همدلی تیم بیان واحدها و قسمت هاست. ما برای همراه و آیان ماه برنامه تولید سنگینی داریم تا برای ماه های با محدودیت انرژی آماده شویم. همکاری ها تا الان بسیار خوب بوده و امیدوارم بیشتر شود تا بتوانیم در جهت اهداف سازمان، به سمت تولید گریدها خاص و فولادهای خاص و دست یابی به اهداف سازمان حرکت کنیم.

لمس کبیتی مربوط به تزریق اکسیژن در کوره های قوس و موتورهای الکتریکی ۱۹۰ کیلووات مربوط به سیستم های هیدرولیک کوره ها را مطابق با نمونه های اروپایی نیاز است که بستگی به میزان تولید فشار قوی و یک سری فعالیت هاروی سیستم های شارژ کوره ها و برخی کارت های الکترونیک که برنامه های خاصی روی آن نصب می شود با همکاری شرکت های دانش بنیان بومی سازی شده است.

♦♦ در فرایند فولاد سازی شاهد تولید ناخاسته سرباره هستیم. در این خصوص توضیح دهید.

در فرایند تولید حدود ۲۵ درصد سرباره تولید می شود. در دنیا از سرباره برای فعالیت های ساختمانی استفاده می شود. در کوره های قوس هدف کاهش حجم سرباره و کاهش FEO یا همان فلز آهن سرباره است. پس باید از مبدأ تولید سرباره را کم کنیم. جهت کاهش سرباز سرباره در کوره های قوس از مواد آنتی فوم استفاده می کنیم. این کار در ۴ کوره انجام می شود و در مقایسه با ۴ کوره دیگر این میزان سرباز به یک سوم کاهش پیدا کرده است. در قسمت فرآوری سرباره دو رسالت مهم را پیگیری می کنیم: فرآوری سرباره مذاب با فرآوری گرم و فرآوری به روش سرد. فرآوری گرم برون سپاری شده و توسط شرکت های دانش بنیان انجام می شود و عملیات خردایش و جداسازی قراضه های فلزی انجام می شود. در این طرح دانه بندی سرباره به صورت دانه بندی همگن تبدیل می شود و برای فعالیت های مانند سند بلاست، فروش به کارخانه های سیمان و فعالیت های ساختمانی و راه سازی قابل استفاده است. در فرآوری سرد مهم ترین موضوع استحصال و اناد دیوم از سرباره است. و اناد دیوم عنصر گران قیمتی است که در یک فاز علمی جدی در حال تحقیق درباره آن هستیم تا بتوانیم از این سرباره ها استفاده بهینه تری داشته باشیم.

♦♦ چه همکاری و پروژه های مشترکی با شرکت های دانش بنیان دارید؟

با تأکید مدیریت شرکت در این بخش نیز همیشه حمایت های خوبی از شرکت های دانش بنیان به عمل آورده ایم و نتایج خوبی هم در از این همکاری ها به بار نشسته است.

♦♦ مهم ترین چالش ها در حوزه کاری شما چیست؟

در واحد حمل مواد، توزیع آهن اسفنجی، بریکت و قراضه جهت تولید

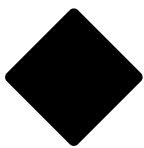

شماره ۱۳۵ ◆ شنبه ۹ مهر ۱۴۰۱ ◆ ۴ ربيع الاول ۱۴۴۴ ◆ ۱۱ اکتبر ۲۰۲۰

گروه فولاد مبارکه

خبر کوتاه

ثبت سومین رکورد پی در پی تولید

در شرکت فولاد امیرکبیر کاشان



◆ برای سومین بار در سال جاری کارکنان واحد نورد سرد شرکت فولاد امیرکبیر کاشان موفق به ثبت رکورد تولید شدند.

این رکورد با همت و تلاش تمام نیروهای تولیدی و پشتیبانی واحد نورد سرد و تکیه بر توان داخلی، با تولید ۲۱ هزار و ۹۲۲ تن ورق فولادی به دست آمده است.

گفتنی است رکورد قبلی تولید ورق فولادی شده این واحد ۲۱ هزار و ۹۰۳ تن بود که در اردیبهشت ماه ۱۴۰۱ محقق شده بود.

انعقاد قرارداد حمل یک میلیون تنی

کالاهای اساسی در توکاکشش



◆ به گزارش روابط عمومی شرکت توکاریل، شرکت توکاکشش با برنده شدن در مناقصه شرکت مادر تخصصی بازرگانی دولتی ایران موفق به انعقاد قرارداد یک ساله حمل و نقل ریلی یک میلیون تن کالای اساسی (گندم و...) از مبادی بندر امام خمینی (ره) و مبادی غیربندری به مقاصد مختلف مورد نظر صاحب کالا در سطح کشور گردید.

گفتنی است با تحقق این امر شرکت توکاکشش توانست بعد از نزدیک به یک دهه، حمل ریلی غلات در بخش دولتی را انحصار خارج کند و در این بخش فعال گردد.

پیاده سازی سیستم مانیتورینگ مصارف

انرژی در کارخانه فولاد امیر کبیر کاشان



◆ با توجه به اهمیت مسئله انرژی برای شرکت های تولیدی و به خصوص شرکت های فولادی، محدودیت های موجود جهت تأمین منابع انرژی (آب، برق و گاز) و به ویژه در چند سال اخیر و همچنین افزایش قیمت سالانه حامل های انرژی که موجب کاهش تولید و همچنین افزایش هزینه های انرژی در بسیاری از شرکت های صنعتی شده، لزوم کنترل و صرفه جویی در منابع انرژی احساس گردیده و به این منظور پروژه مانیتورینگ مصارف انرژی در شرکت تعریف گردیده است.

به گزارش روابط عمومی این شرکت، در این پروژه برای نقاط مختلف در تمامی خطوط کارخانه، تجهیزات جمع آوری مصارف انرژی شامل (آب، برق و گاز) طراحی و نصب می گردد و اطلاعات مربوطه از تمامی نقاط کارخانه جمع آوری و با استفاده از نرم افزار طراحی شده در این زمینه پایش و دسته بندی می گردد و از تجزیه و تحلیل این اطلاعات، جهت مشخص نمودن نقاط پرمصرف و برنامه ریزی و تعریف پروژه های مناسب برای کنترل و کاهش مصرف انرژی در قسمت های مختلف کارخانه استفاده می شود.

عملیات مربوط به فاز مطالعاتی پروژه در سال ۱۴۰۰ شروع شد و پروژه به صورت پایلوت برای خط اسیدشویی اجرا گردید. هم اکنون نیز در حال طراحی و برنامه ریزی اجزای برای سایر خطوط است. پیش بینی تاریخ بهره برداری از پروژه ۱۴۰۲/۱۰/۲۰ است.



فروپاشی بازار بریتانیا

بارونمای «بودجه کوچک» توسط دولت جدید بریتانیا، سطحی از نوسانات در بازار ایجاد شده که از زمان سقوط کووید ۱۹ یا بحران مالی سال ۲۰۰۸ در این کشور دیده نشده است. بسته کاهش مالیاتی که انتظار می رود در سال های آینده بالغ بر ۴۵ میلیارد پوند باشد. همراه با افزایش هزینه های کلان برای کمک به خانواده ها و کسب و کارها برای مقابله با قیوض بالاتر انرژی، سرمایه گذاران را در مورد آینده بریتانیا نگران کرده، زیرا این کشور با بدهی های بیشتری مواجه می شود.



کاهش سوددهی شرکت های صنعتی چین

بر اساس آخرین داده های منتشر شده توسط شرکت های صنعتی بزرگ چین، در ماه های ژانویه تا اگوست سود ناخالص شرکت های صنعتی چین با ۲.۱ درصد کاهش در سال به ۵.۵۳ تریلیون یوان (۷۷۲ میلیارد دلار) رسید. در ماه آگوست سود ناخالص این شرکت ها با کاهش ۷ درصدی نسبت به سال قبل به ۶۳۲.۵ میلیارد یوان رسید. با این همه سود شرکت های صنعتی علی رغم کاهش (در ماه آگوست) نسبت به ماه قبل، نشان هائیه از بهبود دارد.



در پی کسب رکورد ماهانه تولید در شهریورماه صورت گرفت؛

قدردانی مدیرعامل فولاد هرمزگان از ثبت رکورد جدید

سانی متر به ۱۹۰ سانتی متر، سبب کاهش شدید تعمیرات گرم نسوز کوره (کف سازی و بانک سازی) شده و منجر به بهبود پارامترهای تولیدی از قبیل کاهش زمان Poweron، کاهش شارژ قلی، افزایش راندمان، کاهش نرخ مصرف الکتروود کاهش نرخ مصرف نسوز در نتیجه افزایش تولید شده است.

مدیرعامل شرکت فولاد هرمزگان با اشاره به چالش های صنعت فولاد کشور، تأکید کرد: در شرایط کنونی صنعت فولاد به دلیل نوسانات قیمت و محدودیت های انرژی با رکود نسبی مواجه است، اما توانسته ایم با درک صحیح، شرایط را به نفع خود تغییر دهیم و علی رغم شرایط بد آب و هوایی تابستان در هرمزگان و چالش های آن، به رکورد تولید ماهیانه محصول نهایی خود دست یابیم.

وی خاطر نشان کرد: با توجه به اعمال محدودیت برق تا انتهای مردادماه، برنامه ریزی جهت جبران عقب افتادگی از برنامه در دستور کار قرار گرفت که این مهم در شهریورماه به ثمر نشسته است؛ به گونه ای که تولید ۶۶۳ هزار و ۴۸۲ تنی اسلب در نیمه اول سال ۱۴۰۱، تحقق ۱۰۰.۴ درصدی برنامه بودجه ربه همراه داشته است. کارکنان فولاد هرمزگان با همدلی و برنامه ریزی صحیح در شرایط طاقت فرسای تابستانی بندرعباس این رکورد را ثبت کردند.

مدیرعامل شرکت فولاد هرمزگان در پایان کسب این رکورد را به همه کارکنان به ویژه رخصتمکشان خط تولید و ذی نفعان فولاد هرمزگان تبریک گفت و اظهار امیدواری کرد این رکورد شکنی ها تا تحقق صد درصدی اهداف سالانه شرکت تداوم داشته باشد.

وی با تبریک رکورد شکنی صورت گرفته در زمینه تولید تختال در این شرکت به کارکنان و ذی نفعان فولاد هرمزگان، بیان داشت: این شرکت همواره آماده رکورد شکنی است و تجربه نشان داده با فراهم شدن شرایط تولید، می تواند رکورد های قبلی را پشت سر بگذارد. دست یابی به رکورد مذکور در حالی اتفاق افتاد که در کنار کمیت، کیفیت نیز افزایش یافته است. بدین معنا که میزان تولید خارج از رنج سفارش (آنالیزی) در شهریورماه صفر بوده و همچنین عیوب سطحی ماهانه اسلب نیز کمترین میزان را در یک سال و نیم اخیر داشته است.

به گفته معروفخانی تعمیرات سالانه واحدهای احیا مستقیم و فولادسازی در مردادماه و با وجود گرمی هوادر ماه مذکور در زمان های محدودیت استفاده از برق انجام پذیرفت. وی برنامه ریزی هدفمند و همدلی نیروی انسانی با انگیزه شرکت را از مهم ترین دلایل کسب این رکورد دانست و اظهار داشت: پس از طی کردن سه ماه پیاپی با کمیبود انرژی و کاهش تولید، به محض تأمین انرژی برق در شهریورماه، متخصصان و کارکنان ما فرستاد غنیمت شمردند و نشان دادند در صورت رفع موانع، می توانند خوش بدرخشند. همان گونه که طی دو سال رکورد های متنوعی در نواحی مختلف شرکت بر جای گذاشتند و این گونه شعار «ما می توانیم» را متبلور ساخته اند.

مدیرعامل فولاد هرمزگان در تشریح دلایل فنی کسب این رکورد نیز گفت: اقدامات انجام شده در خصوص افزایش عمق کوره از ۱۷۵

در شرایطی که صنعت فولاد کشور به دلیل رکود و محدودیت های انرژی با چالش های اساسی مواجه است، پولاد مردان فولاد هرمزگان ثابت کرده اند هیچ مانعی در مقابل خود نمی بینند و با ثبت رکورد های پی در پی، در مسیر اهداف شرکت گام برمی دارند و افتخار فریبنی می کنند.

به گزارش روابط عمومی فولاد هرمزگان، کارکنان این شرکت توانستند با ثبت رکورد ۱۵ هزار و ۲۴۲ تن فولاد خام در شهریورماه، اسلب، برگ زین دیگری بر دیگر افتخارات این شرکت بیفزایند. این رکورد نسبت به رکورد قبلی که در فروردین ماه به ثبت رسیده بود، به میزان ۱۲۴۸ تن افزایش داشته است. این در حالی است که ظرفیت اسمی ماهانه این شرکت ۱۲۵ هزار تن در ماه است.

در پی کسب این افتخار، عطاالله معروفخانی، مدیرعامل شرکت فولاد هرمزگان ضمن تبریک آغاز هفته دفاع مقدس و گرامی داشت شهدای هشت سال جنگ تحمیلی، گفت: کسب این رکورد به دست جهادگران جبهه اقتصادی فولاد هرمزگان هم زمان با هفته دفاع مقدس، فتح قله ای دیگر و افتخاری ارزشمند برای شرکت به شمار می آید. مدیرعامل فولاد هرمزگان با اشاره به فرمایشات مقام معظم رهبری مبنی بر اینکه تولیدکنندگان در خط مقدم جبهه جنگ اقتصادی قرار دارند گفت: فولاد هرمزگان نیز به عنوان پیشرفته ترین کارخانه فولادی کشور، تمام تلاش خود را در جبهه اقتصادی به کار بسته است تا بتواند سهمی در توسعه و اقتصاد کشور، به ویژه برای مردم استان هرمزگان داشته باشد.

پیشرفت ۲۷ درصدی پروژه پوشش

کروم سه ظرفیتی شرکت فولاد امیرکبیر کاشان



پروژه طراحی، ساخت و نصب و راه اندازی تجهیزات پوشش کروم سه ظرفیتی در شرکت فولاد امیرکبیر کاشان با ۲۷ درصد پیشرفت فیزیکی در حال اجراست.

بنابر اعلام روابط عمومی این شرکت، عملیات مربوط به فاز مطالعاتی پروژه مذکور از سال ۹۹ شروع گردید و طراحی توسط پیمانکار مربوطه صورت گرفته و تجهیزات پروژه مذکور خریداری شده است.

در اهمیت این پروژه باید گفت استفاده از پوشش کروم سه ظرفیتی ضمن رعایت استانداردهای ملی و جلوگیری از آلودگی سطح ورق، یکی از الزامات استانداردهای بین المللی برای اخذ مجوز جهت صادرات به کشورهای اروپایی است که با راه اندازی این سیستم، زمینه رعایت این الزام فراهم می گردد.

برای افزایش استحکام پوشش روی ایجاد شده در سطح ورق در مقابل رطوبت و خوردگی در صنایع گالوانیزه، از اسید کرومیک به عنوان محافظ استفاده می گردد. در شرکت فولاد امیرکبیر هم به این منظور از کروم شش ظرفیتی جهت افزایش کیفیت و دوام پوشش روی استفاده می شود، ولی از آنجاکه کروم شش ظرفیتی ماده ای سمی است، ورق گالوانیزه تولید شده با این کروم ممکن است باعث مسمومیت و ایجاد عوارضی برای مصرف کنندگان گردد؛ به همین دلیل، استاندارد ملی کشور لزوم جایگزینی این پوشش با کروم سه ظرفیتی را که ماده ای بدون خطر است مطرح کرده و بر این اساس پروژه پوشش کروم سه ظرفیتی در شرکت فولاد امیرکبیر کاشان تعریف شده است.

از آنجا که استفاده از کروم سه ظرفیتی به تجهیزات خاصی نیاز دارد و نحوه پوشش دهی و خشک کردن ورق با کروم شش ظرفیتی متفاوت است، پروژه طراحی، ساخت و نصب و راه اندازی تجهیزات پوشش کروم سه ظرفیتی در شرکت فولاد امیرکبیر کاشان در حال اجراست.

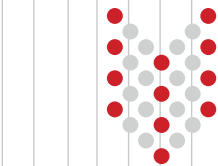

پس از طی کردن سه ماه پیاپی با کمبود انرژی و کاهش تولید، به محض تأمین انرژی برق در شهریورماه، متخصصان و کارکنان ما فرصت را غنیمت شمردند و نشان دادند در صورت رفع موانع، می توانند خوش بدرخشند. همان گونه که طی دو سال رکورد های متنوعی در نواحی مختلف شرکت بر جای گذاشتند و این گونه شعار «ما می توانیم» را متبلور ساخته اند.

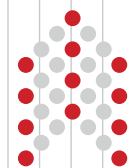

استفاده از پوشش کروم سه ظرفیتی ضمن رعایت استانداردهای ملی و جلوگیری از آلودگی سطح ورق، یکی از الزامات استانداردهای بین المللی برای اخذ مجوز ورق جهت صادرات به کشورهای اروپایی است که با راه اندازی این سیستم، زمینه رعایت این الزام فراهم می گردد.

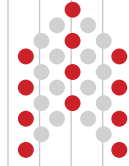

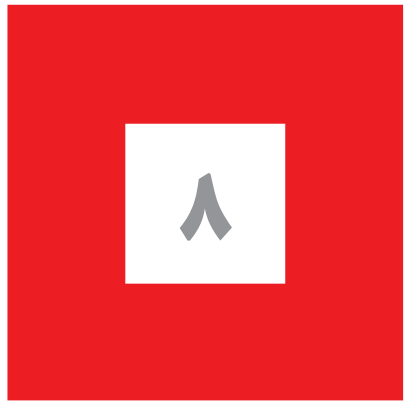
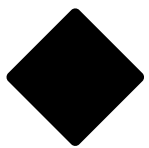

شماره ۱۹۵ • شنبه ۹ مهرماه ۱۴۰۱ • ۴ ربيع الاول ۱۴۴۲ • اکتبر ۱۳۹۳

خبر

خبر کوتاه

پیش بینی مرکز پژوهش ها از رشد بخش صنعت و معدن در سال جاری

براساس پیش بینی مرکز پژوهش های مجلس، بخش صنعت رشد ۴٫۶ درصدی و بخش معدن رشد ۹٫۷ درصدی را در سال ۱۴۰۱ تجربه خواهند کرد.

در این گزارش مرکز پژوهش های مجلس به رشد بخش صنعت در سال ۱۴۰۰ اشاره شده و آمده است: با وجود افت و خیزهایی که بخش صنعت به دلایل متعدد از جمله قطعی برق در تابستان، قیمت گذاری دستوری و نبود قوانین و مقررات مشخص در سال ۱۴۰۰ با ن رویه رو بود، اما آمار بانک مرکزی رشد ۳٫۳ درصدی و حساب های ملی مرکز آمار ایران رشد ۳٫۸ درصدی را برای بخش صنعت در این سال نشان می دهند.

این گزارش با اشاره به اینکه مبنای تعیین رشد بخش صنعت، رشد نقطه به نقطه شاخص تولید صنعتی براساس شاخص تولید رشته فعالیت های صنعتی بوری بوده است، به رشد بخش صنعت در سه ماهه نخست سال ۱۴۰۱ اشاره کرده و می افزاید: بخش صنعت در بازه زمانی نخست سال رشد ۲٫۹ درصدی مواجه شده، تجربه کرده است و عملکرد زیر بخش های صنعت، بهبودهایی را در وضعیت برخی صنایع نشان می دهد که این بهبود در رشته فعالیت های ماشین آلات و تجهیزات، خودرو و قطعات، کک و پالایش، کاشی و سرامیک و منسوجات ملموس است. در بخشی از این گزارش نیز به سهم حدود ۲۱٫۷ درصدی صنعت از تولید ناخالص داخلی، اشاره شده و آمده است: طبق آمارهای بانک مرکزی در سال ۱۴۰۰، تولید ناخالص داخلی نیز افزایش ۴٫۴ درصدی در مقایسه با مدت مشابه سال قبل داشته است. سهم بخش صنعت در این رشد تنها نیم درصد بوده است.

این گزارش همچنین با اشاره به رشد منفی ۴٫۶ درصدی براساس اعلام بانک مرکزی برای بخش معدن و رشد منفی ۲٫۸ درصدی اعلامی از سوم مرکز آمار برای این بخش در سال ۱۴۰۰، روند رو به بهبود رشد بخش معدن را در سال ۱۴۰۰ پیش بینی کرده و آورده است: با توجه به رشد ۱۳٫۸ درصدی شاخص تولید شرکت های معدنی بوری در سه ماهه نخست سال ۱۴۰۱، می توان رشد حدود ۹٫۷ درصدی بخش معدن را در سال ۱۴۰۱ انتظار داشت. در این گزارش همچنین سه گزاره مسئله تأمین انرژی صنایع، حذف انرژی جیسی کالاهای اساسی و نوسانات قیمت فلزات پایه و کاهش تقاضای کالاهای صادراتی در کنار دیگر مشکلات، از جمله عوامل اثرگذار است که می تواند انگیزه سرمایه گذاری و تولید را در بخش صنعت و معدن تحت تأثیر قرار دهد و شاخص رشد در این بخش را تهدید کند.

معدن: پایگاه خبری معدن نیوز

تدوین سند استقرار فناوری های نسل ۴

باراهبری ایبیدرو

مدیر برنامه ریزی و نظارت راهبردی ایبیدرو اعلام کرد: سند استقرار فناوری های نسل ۴ معدن و صنایع معدنی به زودی تدوین و به عنوان پیشنهاد به وزارت صنعت، معدن و تجارت ارائه می شود.

به گزارش روابط عمومی ایبیدرو، سمیه خلوصی افزود: سند استقرار فناوری های نسل ۴ به منظور هم افزایی و حمایت از استقرار فناوری های نسل ۴، در قالب پروژه «هدهد» تعریف شده است.

وی اظهار داشت: ایبیدرو به عنوان نهاد واسط بین بخش خصوصی و حوزه معدن و صنایع معدنی، تهیه این سند ارائه برنامه های عملیاتی را در دستور کار قرار داد.

مدیر برنامه ریزی و نظارت راهبردی ایبیدرو ادامه داد: توسعه حوزه فناوری و نوآوری از رویکردهای ایبیدرو محسوب می شود که در این زمینه تقویت شرکت های دانش بنیان و توسعه فناوری معدن و صنایع معدنی مورد توجه است.

تهیه سند توسعه عناصر استراتژیک تا پایان امسال

خلوصی با اشاره به برنامه های ایبیدرو در توسعه حوزه عناصر استراتژیک گفت: ایجاد طرح زیست بوم فناوری و نوآوری بخش معدن که نقش آن حمایت و تسهیل گری حضور استارت آپ های بخش معدن و رفع مشکلات دانش بنیان های این حوزه است، در شمار برنامه های ایبیدرو قرار گرفت.

بیاموزیم

انواع شخصیت ها در معامله گری

تا به اینجا متوجه شدیم که ویژگی های شخصیتی و رفتاری وجود دارند که در انسان ها متفاوت است.

به طور کلی ۱۶ تیپ شخصیتی وجود دارد و این ۱۶ شخصیت در چهار گروه کلی دسته بندی می شوند که این چهار گروه کلی را بررسی خواهیم کرد.

گروه اول N.T.A (تحلیل گران): کسانی که براساس منتقدشان فکر می کنند.

گروه دوم N.F (دیپلمات ها): کسانی که شهوی و احساسی و در یافتن کردن فرمی کنند.

گروه سوم S.J (تکچپانان): کسانی که براساس احساسات عمل می کنند.

گروه چهارم S.P (کاو و شگران): کسانی که کاوشگرند و بیشتر کارهای عملی را دوست دارند.

نفت روسیه به آرامی از اروپا خارج می شود

تنها دو ماه دیگر تا اجرایی شدن تحریم ها باقی مانده و صادرات نفت خام روسیه از طریق دریا به اروپا در حال کاهش است. واردات مشتریان شمال اروپا اکنون به زیر ۳۰ هزار بشکه در روز رسیده و این حدود یک چهارم حجم مبادلاتی است که قبل از تهاجم نیروهای مسکو به اوکراین در اواخر فوریه انجام شد. همچنین به نظر می رسد نفت از روسیه توسط خریداران بزرگ آسیا نیز از اواسط اگوست کاهش یافته است.



عقد قرارداد گاز مایع امارات با آلمان

در حالی که اولاف شولز صدراعظم آلمان به عنوان بخشی از یک تور منطقه ای به دنبال یافتن جایگزین های انرژی روسیه است، از امارات بازدید کرد و با قراردادی برای عرضه گاز طبیعی مایع به آلمان با این کشور حاشیه خلیج فارس موافقت کرد. شرکت ملی نفت ابوظبی ۱۳۷ هزار متر مکعب LNG را در اواخر سال جاری به شرکت RWE آلمان عرضه خواهد کرد که اولین تحویل به پایانه وارداتی در حال ساخت پرونسپوتل خواهد بود.



دیپرانجمن تولیدکنندگان فولاد اعلام کرد:

تولید فولاد در زمستان با چالش های جدی مواجه خواهد شد

به گزارش پایگاه خبری معدن نامه، عضو هیئت مدیره انجمن تولیدکنندگان فولاد ایران خاطر نشان کرد: به سوخت مایع باشند و این مسئله حاکی از این مهم است که گاز شرکت های فولادی در زمستان قطع خواهد شد.

رضا شهربستانی با اشاره به ترسیم چشم انداز تولید ۵۵ میلیون تن فولاد در ۱۴۰۴، افزود: سوء مدیریت در وزارت صمت و مشکلات ایجاد شده در سه ماهه بندی برق و گاز در ۲ سال اخیر باعث شد که نتوانیم به تولید مدنظر در صنعت فولاد دست بیابیم. در سال ۹۹ حدود ۳۰ میلیون تن و ۱۴۰۰ حدود ۲۷ میلیون تن فولاد تولید کردیم و برآورد تولید در سال جاری حدود ۲۸ تا ۲۹ میلیون تن است؛ این در حالی است که پیش بینی تولید در سال جاری حدود ۲۷ میلیون تن مقرر شده بود.

به گفته شهربستانی، شرکت های خصوصی در ۲ سال گذشته با مشکل برق مواجه نبودند و به عبارتی برق مورد نیاز آن ها تأمین بود.

دیپرانجمن تولیدکنندگان فولاد با بیان اینکه چالش قطعی برق امروز حل شده است، گفت: تولیدکنندگان زمان را از دست داده اند و اگر ما می خواستیم به میزان تولید مقرر شده دست بیابیم، باید کارخانه ها با تمام ظرفیت اقدام به تولید می کردند؛ این در حالی است که در ۲ سال اخیر ۳ ماه تابستان شرکت های تولیدی فولاد انرژی برق آن ها قطع می شد؛ از این رو با نیمی از توان اقدام به تولید می کردند. همچنین به کارخانه های تولید ابلاغ شد که در فکر ذخیره سازی سوخت مایع باشند و این مسئله حاکی از این

مهم است که گاز شرکت های فولادی در زمستان قطع خواهد شد. این فعال اقتصادی ادامه داد: تولید فولاد در زمستان با چالش های جدی مواجه خواهد شد؛ به نظری آید قطعی گاز بیش از برق به تولید فولاد آسیب وارد کند؛ چرا که تولید آهن اسفنجی که خوراک اولیه کارخانه های فولادی است کاهش پیدای می کند.

وی از کاهش حجم تولید فولاد در کارخانه های خصوصی خبر داد و افزود: شرکت های خصوصی زنجیره کامل را دارند؛ از این رو زیان نمی کنند و میزان سوددهی آن ها کاهش پیدا می کند؛ اما شرکت های خصوصی شهربستانی با اشاره به تسهیل های فولاد سازی در زمان هسند و بسیاری از این شرکت ها کارخانه های تولیدی خود را برای فروش گذاشته اند.

شهربستانی با بیان اینکه مصرف آب در صنعت فولاد ایران از دیگر کشورهای کمتر است، گفت: شرکت ها در ایران سیستم های «تر» را جایگزین سیستم های «خشک» کردند و در کارخانه های فولاد سازی برج های خشک کن تعبیه شده است که حرارت های ایجاد شده در تولید فولاد را کاهش می دهد. درست است که این سیستم ها به فضا و سرمایه گذاری بیشتری نیاز دارند، اما میزان مصرف آب را کاهش می دهد.

وی با اشاره به مصرف نیمی از فولاد تولید شده در کشور در بازار داخلی، افزود: بخشی از صادرات ماه به صورت آهن اسفنجی، فولاد های نیمه تمام و تختال است؛ اما صادرات تختال نباید ادامه داشته باشد؛ چرا که ارزش افزوده صادرات ورق قابل قیاس با تختال نیست و صادرات ورق برای کارخانه های نبردی توجیه اقتصادی دارد.

وی نیمی از ظرفیت تولید میلگرد و تیر آهن در کشور را بدون استفاده

دانست و افزود: ظرفیت تولید میلگرد حدود ۲۵ میلیون تن است. این در حالی است که حداکثر نیاز ما حدود ۱۰ میلیون تن است و حدود ۲ میلیون تن نیز صادرات می کنیم. کشورهای هدف صادراتی تمایل به خرید شمش دارد و چندان برای خرید میلگرد از خود رغبت نشان نمی دهند. به گفته شهربستانی، در سال جاری شاهد کاهش ۹ هزار تنی صادرات فولاد نسبت به سال گذشته بودیم؛ زیرا تعرفه های صادراتی سنگین است.

وی گفت: اختلاف قیمت فولاد در بازار و بورس فاحش است. در شرایط فعلی تولید چشم انداز ۵۵ میلیون تن دوران انتظار است و اگر توانستیم تولید ۴۴ میلیون تن را محقق کنیم شاهکار بزرگی کردیم.

وی با بیان اینکه نباید قیمت ها در صنعت فولاد دستوری تعیین شود، گفت: دولت به تولیدکنندگان می گوید که تمامی کالاهای تولیدی باید در بورس آورده شود و اگر خریدار نداشت، می توان آن را صادر کرد. در ایران در برابر نیاز داخلی فولاد تولید می شود و وقتی فرا است همه تولید در بورس عرضه شود، در واقع خوب حراج به صنعت فولاد می زنییم و به نظر می آید برای شفاف سازی و اینکه به تولیدکنندگان اجحاف نشود، باید حق انتخاب به آن ها داده شود که محصول تولیدی خود را در کجا عرضه کنند، به بورس بیایند یا آن ها را صادر کنند.

شهربستانی با اشاره به اختلاف فاحش قیمت فولاد صادراتی ایران با قیمت های جهانی، گفت: خریداران خارجی از این اختلاف قیمت سود قابل توجهی عایدان می شود و برخی کشورها تعرفه های سنگینی برای واردات فولاد ایران در نظر گرفته اند.

توسط نخبگان شرکتی دانش بنیان در خراسان رضوی انجام شد:

بومی سازی کمپرسورهای سانتریفیوژ دور بالا در صنعت فولاد

مدیر این پروژه، کمپرسورهای سانتریفیوژ دور بالا محصولی استراتژیک می داند که بدون چنین محصولی امکان تکمیل سیکل پروسه احیای به موقع صنعت فولاد وجود ندارد.

به گفته شیوا، مدیر پروژه، تاکنون این محصول عمدتاً متنی بر واردات از خارج بوده که توسط شرکتی دانش بنیان در کشور بومی سازی شده و به خطوط مصرف تولیدکنندگان کمک می کند.

یکی از شرکت هایی که با این محصول ایرانی توانسته کمپرسورهای از مدار خارج شده خود را به چرخه تولید بازگرداند، فولاد شادگان است.

این کمپرسورها توسط شرکتی دانش بنیان و با مشارکت ۱۵ نخیه متخصص دانشگاه بومی سازی شده و توانسته نیاز بسیاری از کارخانه های فولادی را برطرف کند. همچنین هم اکنون زنجیره تولید این محصول استراتژیک در کشور تکمیل شده و قراردادهای تولید آن نیز به امضا رسیده است.

نمودار تغییر قیمت سهام (ریال)

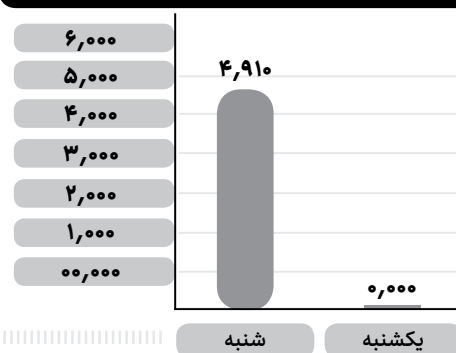

جدول معاملات سهام شرکت فولاد مبارکه

تاریخ	روز	قیمت (ریال)			تغییر (درصد)	تغییر (میلیون سهم)
		کمترین	بیشترین	پایانی		
۱۴۰۱/۷/۲	شنبه	۴,۸۶۰	۴,۹۹۰	۴,۹۱۰	۲,۱۹	۴۷
۱۴۰۱/۷/۳	یکشنبه	تعطیل				
۱۴۰۱/۷/۴	دوشنبه	۴,۸۷۰	۵,۰۲۰	۴,۹۵۰	۰,۸۱	۵۰
۱۴۰۱/۷/۵	سه شنبه	تعطیل				
۱۴۰۱/۷/۶	چهارشنبه	۴,۹۵۰	۵,۱۱۰	۵,۰۴۰	۱,۸۲	۴۵

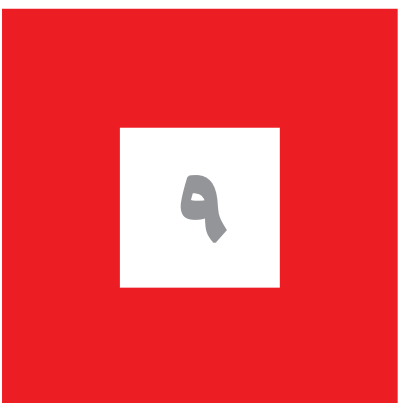
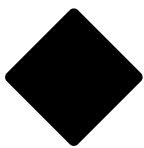

شماره ۱۳۹۵ • شنبه ۹ مه ۱۳۹۵ • ۴ ربيع الاول ۱۴۳۴ • ۱۳۴۴ • ۱۳۴۳

علم و فناوری

مدیریت دانش

مدیریت دانش یا مدیریت

اطلاعات؟

مدیریت دانش یا مدیریت اطلاعات چه تمایزی دارد؟ کدام یک برای سازمان کارآمدتر خواهد بود؟ این هاسوالاتی است که در این شماره خبرنگار به آن خواهیم پرداخت.

البته قبل از پرداختن به این مسئله نیاز است تا ابتدا تعریف مدیریت در هر یک از این دو مفهوم را بررسی کنیم. مدیریت اطلاعات در واقع کنترل و سازمان دهی فرایندهای اطلاعاتی با هدف شناسایی و دسترس پذیر کردن اطلاعات ارزشمند در زمان و مکان مناسب و با کمترین هزینه برای افراد مناسب به منظور بهبود و ارتقای تصمیم گیری است. در واقع مدیریت دانش فرایندی است که به سازمان ها کمک می کند تا اطلاعات مهم خود را شناسایی، گزینش و سازمان دهی کنند تا در انجام فعالیت های اصلی سازمان، از این اطلاعات استفاده حداکثری شود.

به این ترتیب مشخص می شود که اطلاعات، مؤلفه اصلی در هر دو مفهوم مدیریت اطلاعات و مدیریت دانش است، اما تمایز بین این دو در تمرکز فرایندهای پردازشی قبل و بعد از تولید اطلاعات است. اطلاعات حاصل پردازش داده و دانش حاصل پردازش اطلاعات است. تمرکز اصلی مدیریت اطلاعات بر فرایند تبدیل داده به اطلاعات است. به عبارت بهتر مدیریت اطلاعات چرخه حیات اطلاعات را از مرحله تولید و استخراج تا استفاده و به کارگیری اطلاعات را کنترل می کند. بدیهی است که در این میان، به دلیل اهمیت داده ها در تولید اطلاعات و نیز ارزش اطلاعات تولید شده، مدیریت اطلاعات کنترل و مدیریت داده ها را نیز در برگیرنده خود قرار می دهد.

در مقابل تمرکز اصلی مدیریت دانش بر فرایند پردازش اطلاعات و تبدیل آن به دانش است. مدیریت دانش، اطلاعات را از این حیث ارزشمند می داند که منجر به تولید دانش خواهند شد. در واقع مدیریت دانش، مدیریت فرایندهای دانشی، از گردآوری اطلاعات برای تولید دانش تا استفاده از دانش تولید شده برای بهبود تصمیم گیری و فعالیت های سازمانی است.

مدیریت اطلاعات

اکثر ما این عبارت را به دفعات شنیده ایم که «اطلاعات، ابزار قدرت است». اگر بخواهیم کمی دقیق تر بررسی کنیم متوجه می شویم که رشد روزافزون و پیوسته علوم مختلف و تکنولوژی و پیچیدگی روابط سازمانی در عصره های گوناگون درونی یا بیرونی سازمان، مدیریت امروز را وادار به توجه جدی برای انتخاب شیوه عملکردی مناسب با استفاده از ابزارهای قدرتمند به نام «اطلاعات» کرده است. اطلاعات در دنیای امروز اصلی ترین اهرم قدرت در عصره رقابت های تجاری، سیاسی، فرهنگی، نظامی و... است. در چنین دنیایی، سازمان ها و شرکت های موفق هستند که با انتخاب روش های مناسب، کارپردی ترین، جامع ترین و کم هزینه ترین اطلاعات مورد نیاز خود را تولید و گردآوری و از آن استفاده کنند. اما این کار خیلی هم ساده نیست.

ما در دنیایی زندگی می کنیم که در هر لحظه حجم زیادی از اطلاعات در حوزه های مختلف تولید می شود که درصد بالایی از این اطلاعات را اطلاعات نامناسب، نادرست یا ناقص تشکیل می دهند. از طرفی دیگر با نوآوری ها و فناوری های موجود، دست یابی به اطلاعات کاری بسیار آسان و صدماتی بسیار دشوار است. در واقع انسان امروز با نوعی تناقض مواجه شده است، از یک طرف دسترسی و دست یابی به یک محتوای اطلاعاتی به دلیل وجود فناوری ها و تکنولوژی های اطلاعاتی گوناگون و همگانی بودن این فناوری ها کار آسانی است، اما شناسایی و انتخاب محتوایی که نیاز ما را رفع می کند از میان انبوه اطلاعاتی که روزانه در حال افزایش است، یا به عبارت بهتر پدیده انفجار اطلاعاتی، کاری به شدت دشوار خواهد بود. از سویی دیگر نیاز است تا اطلاعات به دست آمده نیز به صورت مستمر بازبینی شده و ارتقا داده شود تا پاسخگوی نیازهای نوپدید هم باشد و در نهایت بتواند برای یک سازمان یا شرکت، مزیت رقابتی ایجاد کند. طبق تعریف انجمن جهانی مدیریت داده (DAMA)، مدیریت داده و اطلاعات عبارت است از: طراحی، توسعه، اجرا و نظارت بر برنامه ها، سیاست ها، پروژه ها و انواع عملیاتی که ارزش داده ها و اطلاعات سازمان را کنترل می نماید و آن ها را ارتقا می بخشد.

نقطه تمایز مدیریت دانش و مدیریت اطلاعات

عنصری که مدیریت دانش را از مدیریت اطلاعات متمایز می کند، دست اندازی مدیریت دانش به گستره دانسته های غیرمدون و فراتر از آن دانسته های ضمنی افراد است. دانش به دو شکل دانش صریح (اشکار) و دانش ضمنی (نهان) وجود دارد. اگر بپذیریم که مدیریت دانش باینل به این مسئله که بسیاری از افراد در سازمان ها از دانش ضمنی خود بی اطلاع اند و یا توانایی تبیین و ارائه آن را ندارند، به دنبال بهره گیری کارآمد و بهینه از همه دانسته های ساختاریافته و ساختار نیافته، مضبوط و غیرمضبوط، آشکار و نهان و نیز بهره گیری حداکثری این منابع اطلاعاتی در خدمت سازمان و در جهت تحقق مأموریت سازمان است، آنگاه می توان بی برد که مدیریت دانش و مدیریت اطلاعات دارای تشابهات و همپوشانی های بسیاری هستند که گاهی باعث می شود تا تشخیص دامنه و حدود این دو از یکدیگر سخت و تا حدودی ناممکن باشد. بنابراین می توان گفت مدیریت اطلاعات و مدیریت دانش در کنار یکدیگر تمام گستره مثلث داده را به صورت تخصصی شامل می شوند (تمرکز مدیریت اطلاعات بر داده و اطلاعات، و تمرکز مدیریت دانش بر اطلاعات، دانش و خرد، و از همین جهت برای سازمان ها حائز اهمیت هستند، اما به دلیل نزدیکی دانش به مرحله تصمیم گیری و اینکه دانش گستره بیشتری از اطلاعات دارد، مدیریت دانش به مراتب اهمیت بیشتری خواهد داشت.



ریات های سه قلو که علف های هرز را می کشند

تام»، «هری» و «دیک» ریات های ویژه کشاورزی هستند که با هم کار می کنند تا علف های هرز را بدون استفاده از مواد شیمیایی از بین ببرند. این سه رباط مکمل یکدیگرند. ریات تام می تواند روزانه ۲۰ هکتار را اسکن کند و داده های لازم را جمع آوری کند؛ سپس دیک (ریات مراقبت از محصول) با استفاده از این اطلاعات برای شکار علف های هرز استفاده می شود. ریات هری هم بذرها را در خاک بدون علف می کارد.

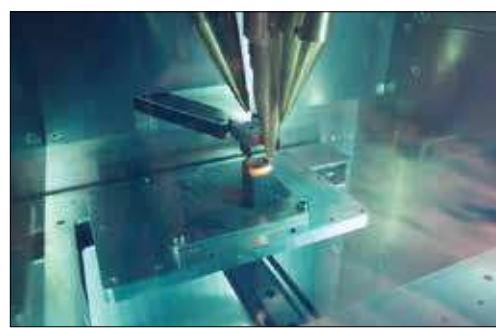

پرینترهای سه بعدی با قابلیت ساخت اشیای فلزی

به کمک یکی از جدیدترین تکنولوژی های جهان می توان به جای تولیدات انبوه و زمانبر در ساخت قطعات فلزی، در کمترین زمان ممکن اشیای فلزی سخت و پیچیده ای ساخت. با این کار دیگر نیازی به انبارهای بزرگ برای نگهداری از قطعات مختلف صنعتی نیست و تولید کننده می تواند در هر زمانی که احساس نیاز کرد به کمک پرینترهای سه بعدی قطعاتش را حتی ارزان تر نیز تولید کند.

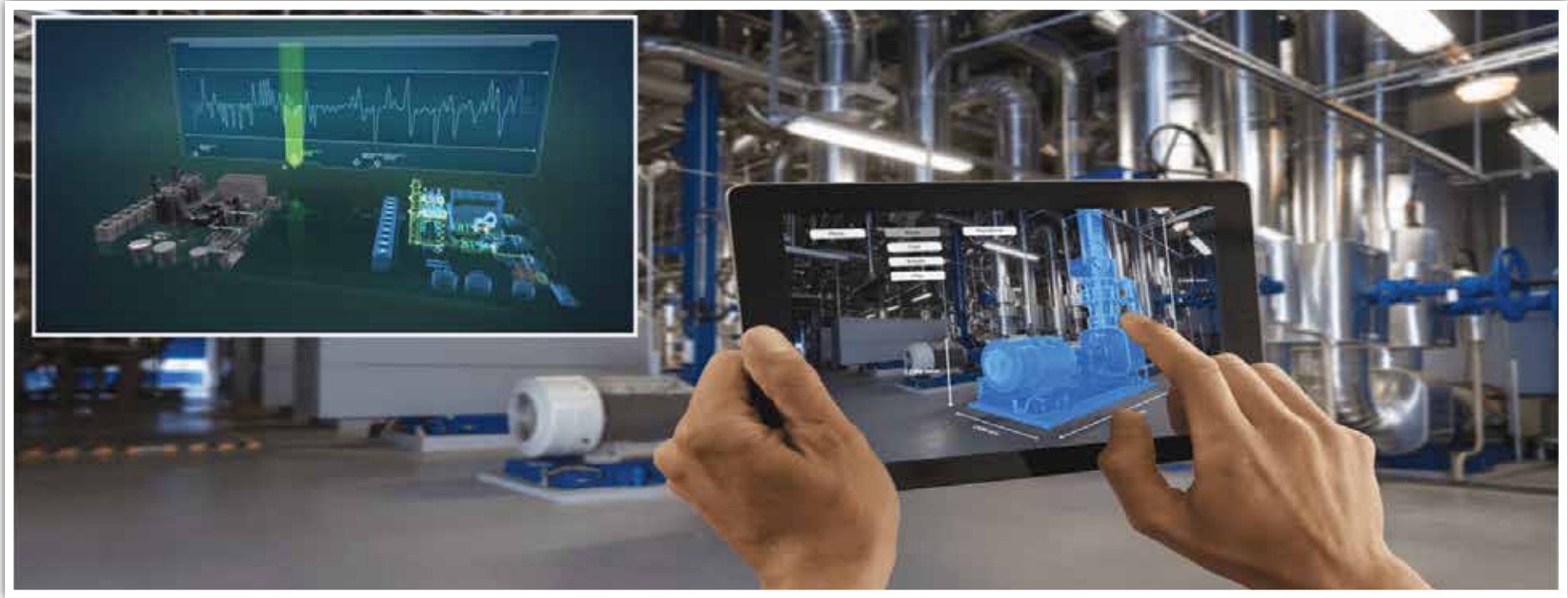

انقلاب صنعتی چهارم

دوقلوی دیجیتال (DT)، همزاد هوشمند در صنعت فولاد

داشته که در هر یک از این بخش های توان از دوقلوی دیجیتال به منظور بهبود کارایی استفاده کرد. در شکل ۲ بخش هایی از صنعت فولاد شامل میزان مصرف انرژی و کاهش انتشار CO2، اقتصاد چرخشی و بهینه سازی فناوری ها که قابلیت بهره گیری از دوقلوی دیجیتال را دارند نشان داده شده است. با طراحی دوقلوی دیجیتال برای هر یک از بخش های صنعت فولاد می توان بر عملکرد و پایداری آن ها به طور دقیق نظارت کرد. به طور کلی، پیش بینی شده است که مزایای دوقلوی دیجیتال در صنعت فولاد در چهار حوزه بهبود کیفیت محصول، کاهش هزینه های تولید، کاهش زمان خرابی و نمونه سازی قبل از تولید سبب ارتقای این صنعت گردد. در همین زمینه مرکز تحقیقات فولاد آلمان گزارش کرده که کاربرد دوقلوی دیجیتال در واحدهای کوره پیشگرم، ریختهگری مداوم و نورد گرم توانسته است اثرات مثبتی بر بهبود پایداری تولید داشته باشد (شکل ۳).

در همین زمینه، شرکت آرسلومیتال با استفاده از فناوری های دیجیتال شامل هوش مصنوعی، کلان داده، دوقلوی دیجیتال و... در واحد ریختهگری مداوم نتایجی با کمترین نقص ایجاد کرده است. استفاده از این فناوری ها به منظور دیباچه پارامترهای کنترل کیفی نتایج و وضعیت سیستم ها با بهره گیری از سنسورها انجام شده است. در شکل ۴ به کارگیری فناوری های دیجیتال در بخش های مختلف واحد ریختهگری آرسلومیتال نشان داده شده است. شرکت فولادسازی تاتا استیل نیز دیگر شرکت فولادسازی بزرگ دنیا است که از دوقلوی دیجیتال در واحد سنگ زنی غلتک های نورد خود بهره گرفته است. آن ها با تعمیرات و نگهداری پیشگیرانه با استفاده از دوقلوی دیجیتال توانستند کاهش کیفیت سطحی ورق ناشی از فرسایش و خوردگی غلتک ها را به حداقل برسانند.

تخمین زده شده است که اگرچه ممکن است راه اندازی سیستم هوشمند در صنعت فولاد هزینه های اولیه زیادی برای تولیدکنندگان داشته باشد، اما این هزینه می تواند یک سرمایه گذاری هوشمندانه برای آن ها باشد. به گونه ای که در درازمدت این هزینه می تواند با کاهش میزان توقف کارخانه و افزایش بهره وری، سودی به مراتب بیشتر از هزینه راه اندازی به دنبال داشته باشد. در نهایت، می توان نتیجه گرفت که دوقلوی دیجیتال یک مدل مجازی از یک محصول، فرایند یا خدمات واقعی است که می تواند بر عملکرد نسخه واقعی نظارت کند. آن را تجزیه و تحلیل نماید و بهبود بخشد. بر همین اساس، دوقلوی دیجیتال می تواند نقش مهمی در صنعت فولاد برای سوق یافتن به سمت هدف در مسیر انقلاب صنعتی چهارم باشد.

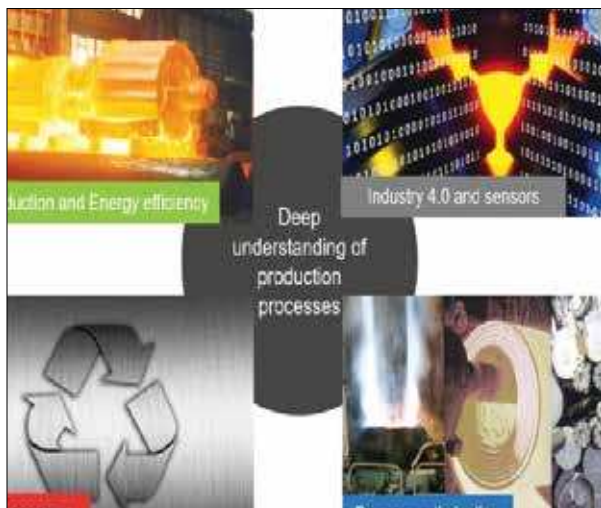

شکل ۲- حوزه هایی از صنعت فولاد که تخمین زده می شود با دوقلوی دیجیتال بهبود یابند.

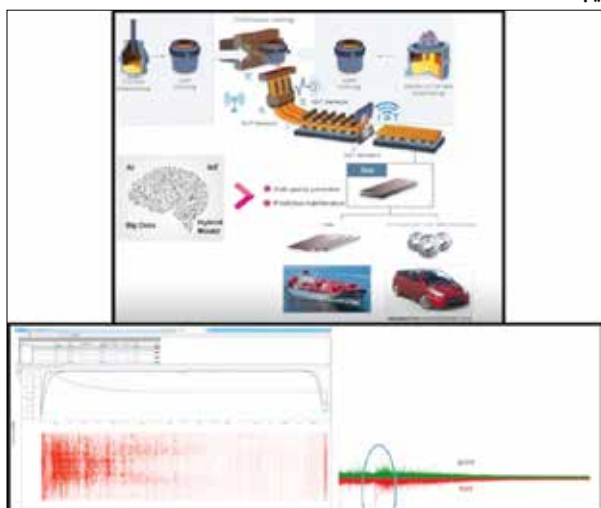

شکل ۴- به کارگیری فناوری های دیجیتال در بخش های مختلف واحد ریختهگری مداوم آرسلومیتال.

امروزه با پیشرفت و توسعه چشمگیر فناوری های ارتباطات و پردازش، تمایل صنعتگران به هوشمندسازی تجهیزات و فضاهای صنعتی روند رو به رشدی داشته و این پدیده، تحت اصطلاح «صنعت ۴/۰ (انقلاب صنعتی چهارم)» وارد ادبیات صنعتی جهان شده است. در صنعت ۴/۰ از فناوری هایی همچون هوش مصنوعی، واقعیت مجازی، دوقلوی دیجیتال و اینترنت اشیا برای بهبود بازده تولید و کاهش مصرف انرژی در صنایع مختلف استفاده می شود. بدون تردید صنعت فولاد نیز به عنوان یکی از پایه های اصلی اقتصاد کشورها و تأمین کننده بسیاری از صنایع نظیر صنایع نظامی، نفت و خودروسازی می تواند به خوبی از مزایای انقلاب صنعتی اخیر برخوردار گردد.

باتوجه به نقش صنعت فولاد در رشد و توسعه اقتصادی، نظامی، رفاهی و اجتماعی کشورها لازم است که از روش های مدرن برای توسعه این صنعت بهره برد. نظامی، رفاهی و اجتماعی کشورها لازم است که از روش های مدرن برای توسعه این صنعت بهره برد. دوقلوی دیجیتال یا DT (Digital Twins) یکی از فناوری های است که پیش بینی می شود نقش اساسی در توسعه این صنعت داشته باشد. هنگامی که از اشیای موجودات زنده در دنیای واقعی یک نسخه دیجیتال تهیه شده و یک ارتباط بویایی این دو نسخه برقرار شود، به گونه ای که هر تغییر در نسخه فیزیکی موجب تغییر در نسخه دیجیتال گردد. این دو نسخه دوقلوی یکدیگر در فضای مختلف خواهند بود. به عبارت دیگر، دوقلوی دیجیتال یک مدل تطبیق پذیر و مبتنی بر رخداد های نسخه فیزیکی است. در این راستا، لازم است از حسگرهای مختلف و سایر منابع داده که مرتبط با نسخه فیزیکی موجود در دنیای واقعی است، استفاده شود. بدین ترتیب می توان اطلاعات مفیدی را به منظور آینده نگری در اختیار مهندسان قرار داد. مراحل ساخت DT شامل ساخت یک مدل ریاضی ساده از نسخه فیزیکی، آموزش مدل با استفاده از یادگیری ماشین (Machine Learning)، استقرار مدل و ارتباط دادن مدل با نسخه فیزیکی است. در شکل ۱ روند تکامل دوقلوی دیجیتال و نمایی از یک طراحی دوقلوی دیجیتال برای یک کارخانه فولادسازی نشان داده شده است. به طور ساده، در دوقلوی دیجیتال، تعدادی حسگر روی نسخه واقعی نصب و داده ها جمع آوری می شوند. در نتیجه، هر رخدادی که در نسخه فیزیکی رخ می دهد، نسخه مجازی تقلید و شبیه سازی کرده و در نهایت، عملکرد و مشکلات احتمالی را به مهندسان گوشزد می کند. این دوقلوی می تواند به عنوان یک نسخه اولیه برای ارائه بازخورد در مورد محصول استفاده شود و یا حتی به عنوان یک نسخه اولیه برای مدل سازی رخداد های نسخه فیزیکی هنگام ساخت عمل کند.

در صنعت فولاد مراحل مختلفی از استخراج سنگ آهن تا تولید انواع محصولات فولادی وجود

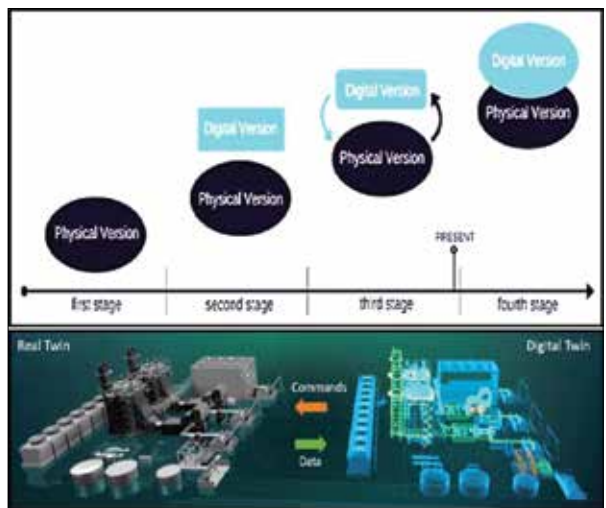

شکل ۱- روند تکامل دوقلوی دیجیتال و طرحی از یک دوقلوی دیجیتال برای کارخانه فولادسازی.

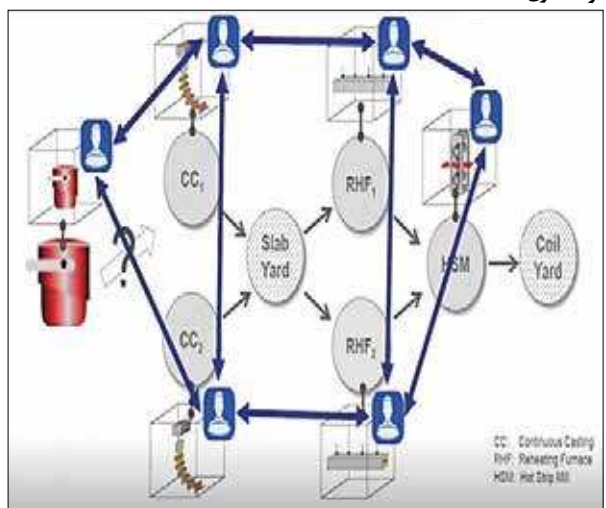

شکل ۳- کاربرد دوقلوی دیجیتال در بخش های کوره پیشگرم، ریختهگری مداوم و نورد گرم فولاد در کشور آلمان.

تهیه کننده: واحد تحقیق و توسعه



در دوقلوی دیجیتال، تعدادی حسگر روی نسخه واقعی نصب و داده ها جمع آوری می شوند. در نتیجه، هر رخدادی که در نسخه فیزیکی رخ می دهد، نسخه مجازی تقلید و شبیه سازی کرده و در نهایت، عملکرد و مشکلات احتمالی را به مهندسان گوشزد می کند. این دوقلوی می تواند به عنوان یک نسخه اولیه برای ارائه بازخورد در مورد محصول استفاده شود و یا حتی به عنوان یک نسخه اولیه برای مدل سازی رخداد های نسخه فیزیکی هنگام ساخت عمل کند.



شرکت فولادسازی تاتا استیل نیز دیگر شرکت فولادسازی بزرگ دنیا است که از دوقلوی دیجیتال در واحد سنگ زنی غلتک های نورد خود بهره گرفته است. آن ها با تعمیرات و نگهداری پیشگیرانه با استفاده از دوقلوی دیجیتال توانستند کاهش کیفیت سطحی ورق ناشی از فرسایش و خوردگی غلتک ها را به حداقل برسانند.

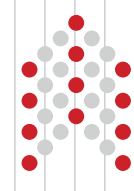

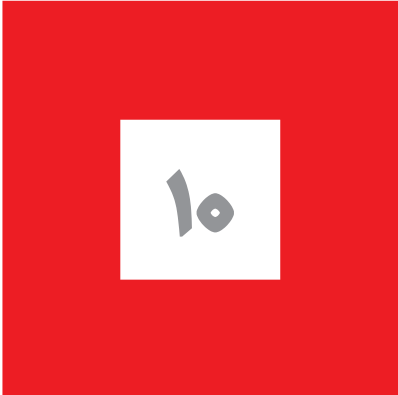

شماره ۱۳۹۵ ♦ شنبه ۹ شهریور ۱۴۰۴ ♦ ۴ ربیع‌الاول ۱۴۴۴ ♦ اکتبر ۱۴۳۳

اجتماعی

موفقیت

موفقیت فرزندان کارکنان

در عرصه علمی

♦♦ **خانم خاطره براتی** فرزند همکار گرانقدر شهرام براتی شاغل در ناحیه نورد گرم ، آزمون سراسری دانشگاه های علوم پزشکی کشور را با موفقیت پشت سر گذاشت و در دانشگاه علوم پزشکی یزد پذیرش شد.

♦♦ **خانم رها سادی** فرزند همکار ارجمند محمد سادی شاغل در تعمیرگاه مرکزی ، در تابستان سال جاری به صورت چھشی کلاس دوم دبستان را با موفقیت پشت سر گذاشت و به کلاس سوم راه یافت.

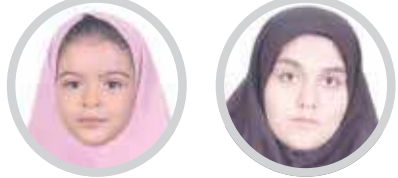

رها سادی

خاطره براتی

خانواده

روز جهانی سالمند

♦♦ **در تقویم جهانی**، اول اکتبر هر سال (۹ مهر)، **روز جهانی سالمندان** نامیده شده است. در سال ۱۹۸۲ سازمان ملل متحد شورای بین‌المللی سالمندی را تأسیس کرد و در همان سال طرحی را برای تعیین روز جهانی سالمندان تا سال ۱۹۹۰ پیشنهاد کرد. این شورا اول اکتبر را به عنوان روز جهانی سالمندان اعلام کرد.

از نظر اجتماعی سالمندان با تغییرات زیادی در زندگی خود مواجه‌اند. برخی از این وقایع عبارت‌اند از: بانزشستگی، یانستگی، فوت همسر و… اما مهم‌ترین مشکلات سالمندان این است که به نوعی می‌ترسند برای اطرافیان خود مشکل ایجاد کنند یا سلامت و استقلال آن‌ها به خطر نیفتند. احساس تنهایی و گاهی احساس بی‌ارزشی در روابط خود با دیگران دارند.

با در نظر گرفتن این پنج نکته، می‌توانید استرس مرتبط با افزایش سن را کاهش دهید، شادتر شوید و دیدگاه خود را نسبت به زندگی بهبود بخشید.

پنج نکته برای کاهش استرس سالمندی

۱. **از نظر بدنی فعال باشید**

فعالیت بدنی و ورزش برای سلامت جسمی و روحی ما بسیار مفید است. ورزش روزانه یک راه عالی برای کاهش استرس، حفظ وزن سالم، تقویت استخوان‌ها با افزایش سن و بهبود وضعیت بدن است.

۲. **از نظر اجتماعی مشغول باشید**

گفته می‌شود حفظ ارتباطات اجتماعی و ایجاد روابط جدید با افزایش سن برای سلامت جسمی و عاطفی سالمندان مهم است، درحالی‌که افراد دیگر این کار را انجام می‌دهند.

۳. **برای کاهش استرس خود تلاش کنید**

منفی جلوه‌گری کرد، اما روش‌های مختلفی برای کاهش و مدیریت آن برای افراد متفاوت استفاده می‌شود. بسیاری از این‌ها شامل تکنیک‌هایی مانند مدیتیشن، یوگا، نای‌چی، پیاده‌روی، دعا و تمرینات تنفس عمیق است که می‌تواند بسیار مفید باشد.

۴. **مغز فعال نگه دارید**

حفظ مغز سالم و فعال یکی دیگر از مؤلفه‌های مهم سلامت عاطفی و رفاه با افزایش سن است و همچنین با پیشگیری یا به تأخیر انداختن زوال عقل همراه می‌شود. فعالیت‌هایی مانند بازی‌های رومیزی، خواندن، یادگیری زبان دوم، نقاشی، گوش دادن به موسیقی کلاسیک و توسعه مهارت‌های جدید برای سلامت مغز مؤثر در نظر گرفته می‌شود.

۵. **دیگر فعالیت‌های هدفمند می‌شود**

به گفته متخصصان، داشتن هدف در زندگی و دلیلی برای بیدار شدن هر روز صبح برای زندگی فرد سالمند بسیار مهم است. به چیزهایی فکر کنید که به زندگی شما معنا و هدف می‌بخشد و آن‌ها را به یک اولویت شخصی تبدیل می‌کند. بسیاری از سالمندان با مشارکت در سرگرمی‌هایی که از آن لذت می‌برند یا از طریق فعالیت‌های داوطلبانه برای کمک به دیگران به رضایت شخصی دست می‌یابند.

♦ منبع: **www.asanism.com**

ایزاز همدردی

با نهایت تأسف در هفته گذشته، تعدادی از همکاران گرمی داغدار عزیزان خود شدند، از جمله **محمد رضا باقری** و **شهرام جمشیدنژاد** شاغل در فولاد سازی، **حسن باقری** و **محمد رضا نقدی** شاغل در خدمات شهری، **حسن یارورز** شاغل در قسمت خرید و **پهروز شیرانی** شاغل در اتوماسیون و ابزار دقیق در غم درگذشت پدر **وگوروش شجاعی** شاغل در تعمیرگاه مرکزی در غم درگذشت مادر به سوگ نشستند.

این غم جانکاه و ضایعه جبران ناپذیر را به محضر خانواده‌های این عزیزان تسلیت عرض می‌کنیم و برای آنان علودجات را از درگاه خدای تعالی مسئلت می‌نماییم.

افسردگی پدر و مادر و تأثیر آن بر کودک

مادر یا پدر افسرده نمی‌تواند نیازهای روانی کودک را برطرف کند و به همین دلیل فرزندان افراد افسرده، دو برابر بیشتر از فرزندان مادران سالم به سرخ سیگار، مواد مخدر و رفتارهای بزهکارانه و مغایره‌آمیز می‌روند. افسردگی پدران بر سوق دادن نوجوانان به سمت رفتارهای بزهکارانه تأثیر می‌گذارد. اما تأثیرش کمتر از افسردگی مادران بر روی بچه‌هاست، چراکه مادران بیشتر با بچه‌ها وقت می‌گذرانند و مراقب آن‌ها هستند.



گفت‌وگوی مثبت درونی راهی برای درمان استرس

یکی از ترندهای درمان استرس در نوجوانان، گفت‌وگوی مثبت درونی است. معمولاً در مواقع اضطراب، فرد افکاری نگران‌کننده دارد که شدت اضطراب را افزایش می‌دهند. استفاده از جملات مثبتی مانند «من توانایی زیادی دارم» به جای عبارت «من هیچ چیز یاد نمی‌گیرم» می‌تواند باعث کاهش استرس شود. نوجوان می‌تواند فهرستی از جملات مثبت درباره خود تهیه کند. برای این کار لازم است نوجوان به کمک اطرافیان خود فهرستی از توانایی‌های خود تهیه کند.



فریاد زدن، جیغ کشیدن، تفکر و رفتار غیرمنطقی، قلدری کردن، تهدیدهای کلامی، رفتار ظالمانه با مردم یا حیوانات، فعالیت مجرمانه، شکستن وسایل خانه، صدمه زدن به خود.

♦️ روش‌های برخورد والدین با نوجوان پرخاشگر خود

کنترل نوجوان پرخاشگر کار واقعاً سخت و طاقت‌فرسایی است، اما والدین در کنار کمک گرفتن از مشاوران حرفه‌ای باید با نوجوان خود رفتار مناسبی داشته باشند. ضروری است که نوجوان بداند والدینش او را دوست دارند و از او حمایت می‌کنند، والدین باروش‌های زیرمی‌توانند تا حدی پرخاشگری نوجوانان را مهار کنند:

۱. **مشخص کردن مرزها و انتظارات**، باید برای نوجوان پرخاشگران قوانینی بگذارید و به او بیگویید تخطی از آن‌ها، عواقبی برایشان خواهد داشت. البته این قوانین را باید زمانی که او آرام است، وضع کنید. بازهم او را مطمئن کنید که دوستش دارید و این قوانین به دلیل علاقه‌تان به اوست.

۲. **صحبت کردن با نوجوان**، صحبت با نوجوان پرخاشگر، وقتی او خشمگین شده و داد و بیداد می‌کند، بسیار سخت است. اما، الحظاتی که او و فضای خانه آرام است، باید با او درباره چیزی که او را ذیت می‌کند صحبت کنید. اگر او تمایل به صحبت داشت، مراقب باشید که هرگز او را قضاوت یا سرزنش نکنید. فقط به حرف‌های او بپوشانید و اینکه عصبانی شوید، گوش دهید.

۳. **تشویق نوجوان به پیروی از سبک زندگی سالم**، نوجوان پرخاشگران را تشویق به ورزش، خواب کافی و غذای سالم کنید. سبک زندگی سالم می‌تواند به او در کنترل رفتارهایش کمک کند.

۴. **محدود کردن فناوری**؛ استفاده بیش از حد از فناوری، همچون شبکه‌های اجتماعی یا تماشای تلویزیون، اثرات نامطلوبی بر خواب نوجوانان می‌گذارد و آن‌ها را در مسیر زود بختی و رفتارهای پرخاشگرانه قرار می‌دهد.

۵. **داشتن سرگرمی‌های سالم**، نوجوانان با داشتن سرگرمی‌های جالب می‌توانند احساسات منفی خود را مدیریت کنند؛ بنابراین از دختر یا پسر نوجوان خود بخواهید که یک سرگرمی جالب از ورزش گرفته تا آشپزی یا هنر، برای خود داشته باشد.

۶. **الگوی خوب**؛ یکی از بهترین روش‌های برخورد با نوجوان پرخاشگر، کنترل احساساتن است. هرگز در برابر پرخاشگری‌های آن‌ها، رفتاری پراز خشم و عصبانیت نداشته باشید. با رفتار سالم و مناسبتان، الگوی خوبی برای نوجوانتان باشید.

♦ منبع: **www.jameh24.com**



خشم بخش عادی زندگی نوجوانان است و می‌تواند واکنش عاطفی سالم به استرس‌های بیرونی باشد. در واقع رفتارهای پرخاشگرانه ممکن است پوششی بر احساس اندوه، صدمه، ترس و شرمندگی‌های آن‌ها باشد. وقتی

این احساسات منفی در نوجوان شدت می‌گیرد، او با پر خاشگری و خشم واکنش نشان می‌دهد و از آنجا که نوجوانان بیش از حد گرفتار اضطراب می‌شوند، ممکن است هرازگاهی با والدین خود دینیز پر خاشگری می‌کنند.

وقتی خشم نوجوانان به حدی برسد که به خشونت متمایل شود، باعث وارد شدن صدمه به خودشان یا دیگران گردد یا نهایتاً به رفتارهای پرخطر یا غیرقانونی بینجامد، نشان دهنده این است که این نوجوانان نمی‌توانند برای احساسات منفی قوی خود، روش مقابله مناسبی بیابند. پس این نوع خشم طبیعی نیست و باید برای آن راه‌حل مناسبی پیدا کرد.

♦️ راهکارهای برخورد با نوجوانان پرخاشگر

برخی از نوجوانان فقط باید روش‌های مقابله با احساسات منفی و اضطراب را بیاموزند و بعد از آن همه چیز به خوبی پیش خواهد رفت. اما برخی دیگر دچار خشم کنترل نشده‌ای هستند که با کمک مشاوران زنده و مطمئن می‌توانند در مسیر صحیحی قرار گیرند.
از تحریک‌کننده‌هایی که نوجوانان را گرفتار خشم شدید می‌کند می‌توان به این موارد اشاره کرد: عزت‌نفس پایین؛ قربانی قلدری یا فشار مداوم و ناسالم همسالان خود شدن؛ وجود کشمکش در خانواده؛ مرگ یکی از عزیزان؛ حادثه‌ای آسیب‌زا؛ طلاق والدین؛ مورد سوءاستفاده کسی قرار گرفتن و… علاوه بر این موارد، مشکلات حل نشده‌ای مانند افسردگی، اضطراب، اختلال کم‌توجهی، بیش‌فعالی و اختلال نافرمانی مقابله‌جویانه هم می‌تواند از نوجوان، فردی پرخاشگر بسازد. در واقع این اختلال‌ها بر مهارت‌های اجتماعی، خودکنترلی و کنترل رفتارهای ناگهانی نوجوان اثر منفی می‌گذارند و او مستعد رفتارهای پرخاشگرانه می‌سازد.

♦️ علائم خشم غیرقابل کنترل نوجوانان

برای اینکه والدین بدانند خشم نوجوانشان طبیعی است یا خیر، باید بدانند رفتارهای پرخاشگرانه آسیب‌زا کدام‌ها هستند. اگر نوجوانی یکی از این رفتارها را نشان داد، او گرفتار خشم کنترل نشده است و باید از مشاوران متخصص و باتجربه برای درمان او کمک گرفت؛ تهاجم یا خشونت فیزیکی؛ بحث وجدل بیش از حد با والدین یا خواهر و برادر، معلم‌ها یا همسالان؛ عصبانیت‌های مکرر مانند



«**فرسودگی شغلی**» که با عنوان «**فرسودگی محیط کار**» نیز شناخته می‌شود زمانی اتفاق می‌افتد که منابع فیزیکی، عاطفی و ذهنی فرد بیش از اندازه مصرف شود. این پر خلاف استرس، گاهی رخ می‌دهد و همه زمانی که فشار

و مخاطرات شغل زیاد است آن را احساس می‌کنند.

♦️ پنج نشانه فرسودگی شغلی

امروزه صحبت درباره فرسودگی شغلی رواج پیدا کرده است؛ اما تعداد کمی از کارکنان و مدیران قادر به ارائه یک تعریف ساده از این روند مخرب هستند یا حتی نسبت به علائم پرورزان، آگاهی دارند. کارمندان تحت استرس شدید در محیط کار، به تدریج علاقه و انگیزه کار کردن را از دست می‌دهند. این همان فرسودگی شغلی است که در مطلب این هفته و هفته‌های آینده خبرنامه می‌کوشیم به علت‌ها، علائم و راهکارهای آن می‌پردازیم.

فرسودگی شغلی در واقع به استرس شدید و مداومی اشاره دارد که کارکنان در خود احساس می‌کنند که در نهایت ممکن است به به ترک محل کار و رها کردن شغل منجر شود. این امر می‌تواند برای کارفرمایان پیامدهای بزرگ‌تری نیز به همراه داشته باشد، مانند کاهش بهره‌وری و تأخیر قابل توجه در ارائه محصول یا خدمت که برای سازمان هزینه دارد.

کارکنان مهم‌ترین دارایی هر سازمان هستند و اطمینان از برخورداری از پشتیبانی مورد نیاز برای موفقیت باید اولویت اول هر مدیر باشد. فرسودگی شغلی اغلب در نتیجه کار زیاد یا رفتار نادرست اتفاق می‌افتد و این یک مشکل فرآیند است. یک کارمند ناامید می‌تواند فرهنگ منفی‌گرایی را برانگیزد و این امر باعث بی‌انگیزگی تمام افراد می‌شود.

خروج کارمندان می‌تواند بسیار پرهزینه باشد و منجر به خروج بیشتر اعضای سازمان شود. به طور خلاصه، تلاش هماهنگ برای بهبود میزان نرخ حفظ کارکنان و کاهش فرسودگی شغلی برای رهبران فناوری بسیار مهم است و مداخله زودهنگام برای پیشی گرفتن از فرسودگی شغلی کارکنان قبل از شروع این چرخه سمی، کلیدی است. برای انجام این کار، باید پیش از هر چیز با علائم فرسودگی شغلی آشنا شویم.

شاخص‌های متداول فرسودگی شغلی کارکنان عبارت‌است از:

۱. **زبان بدن بی‌علاقه یا عصبی**؛ بیش از نیمی (۵۵ درصد) از ارتباطات از طریق زبان بدن انجام می‌شود، بنابراین بسیار مهم است که به همان اندازه که به صحبت‌های کارمندان خود گوش می‌دهید به زبان بدن آن‌ها توجه کنید. حتی هنگام چت ویدئویی و تماس‌های تلفنی از راه دور مراقب نشانه‌های عصبی، بی‌علاقگی یا ناامیدی باشید. اگر کارمندان بیش از حد معمول تحریک‌پذیر به نظر می‌رسند، احتمالاً کاسه صبرشان در حال لبریز شدن است و شما باید فوراً با آن‌ها صحبت کنید.

۲. **عدم مشارکت در فعالیت‌های اجتماعی**؛ اگر کارمندان شما از شرکت در گردهمایی‌های اجتماعی شرکت شما دست بکشند، این می‌تواند نشانه آن باشد که مشکلی پیش آمده است، ابتکارات فرهنگی و رویدادهای اجتماعی باید راهی سرگرم‌کننده و آرام برای کمک به کارکنان در برقراری آرامش و ارتباط با همکارانشان باشد.

۳. **غیبت مکرر**؛ بین فرسودگی شغلی و غیبت کارکنان رابطه مستقیمی وجود دارد. در واقع، کارمندان فرسوده ۶۳ درصد بیشتر از کار غایب هستند. اگر کارکنان مکرراً غیبت می‌کنند، احتمالاً به این دلیل است که به حد نهاییی ظرفیت خود رسیده‌اند و نیاز به استراحت دارند.



راهکارهای برخورد با نوجوانان پرخاشگر



فرسودگی شغلی

تشخیص و راهکار

قسمت اول



فرسودگی شغلی در واقع به استرس شدید و مداومی

اشاره دارد که کارکنان در خود احساس می‌کنند که در

نهایت ممکن است به به ترک محل کار و رها کردن

شغل منجر شود. این امر می‌تواند برای کارفرمایان

پیامدهای بزرگ‌تری نیز به همراه داشته باشد، مانند

کاهش بهره‌وری و تأخیر قابل توجه در ارائه محصول

یا خدمت که برای سازمان هزینه دارد



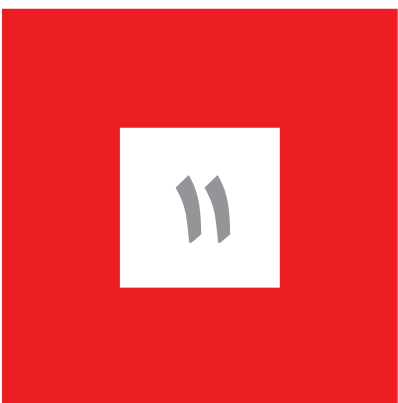
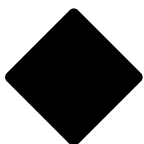

شماره ۱۳۵۵ - شنبه ۹ مهرماه ۱۴۰۱ - ۴ ربیع‌الاول ۱۴۴۴ - ۱۱ اکتبر ۲۰۲۲

ورزش

خبر

در مصاحبه با سایت باشگاه عنوان شد:

سپاهان پرچم دار همکاری های ورزشی

ایران و عراق



محمد رضا ساکت در گفت و گو با سایت باشگاه فولاد مبارکه سپاهان گفت: در راستای سیاست های ورزشی جمهوری اسلامی ایران و ارتباط بین دو کشور دوست و برادر ایران و عراق، سال گذشته تفاهم نامه ای بین دو باشگاه فولاد مبارکه سپاهان و النجف عراق امضا شد که بایگیری های دفتر کنسولگری جمهوری اسلامی ایران در نجف و دفتر وزارت امور خارجه جمهوری اسلامی ایران در اصفهان، این برنامه ریزی ها گسترش پیدا کرد.

وی افزود: باشگاه فولاد مبارکه سپاهان بر اساس سیاست های مجموعه هیئت مدیره، خود پرچم دار آغاز ارتباطات فرهنگی ورزشی بین یکی از باشگاه های معتبر عراقی (النجف) و باشگاه فولاد مبارکه سپاهان بود که خوشبختانه این ارتباطات آغاز شده است.

مدیرعامل باشگاه فولاد مبارکه سپاهان ادامه داد: در بخش های فوتبال پایه، در خصوص ساخت آموزش و برپایی اردو های ورزشی و دوتورنمنت اربعین و غیره در حال مطالعه و برنامه ریزی هستیم. در این راستا تلاش شده بتوانیم شرایط همکاری راز نزدیک فراهم کنیم که خوشبختانه این اتفاق شکل گرفته است. ساکت افزود: کمپ اختصاصی صفائیه باشگاه فولاد مبارکه سپاهان میزبان اردوی النجف است و برنامه بر این قرار بوده که این باشگاه در طول اردوی خود ۴ دیدار تدارکاتی انجام دهد؛ همچنین ۱۵ روز آینده تیم زیر ۱۸ سال باشگاه فولاد مبارکه سپاهان در نجف اردو خواهد داشت و باتیم زیر ۱۸ سال النجف دیدار خواهد داشت.

وی تصریح کرد: این شروع همکاری های فنی ورزشی بین دو باشگاه به شمار می آید و خوشبختانه این همکاری مورد توجه مسئولان دو کشور است. از همین جا به مردم، دولت و مسئولان کشور دوست و برادر جمهوری عراق درود و سلام می فرستیم و خوشحال هستیم که به عنوان دو باشگاه پرچم دار این همکاری های گسترده هستیم.

حضور فعالان گردشگری روسیه در

ورزشگاه نقش جهان

فعالان صنعت گردشگری روسیه از جاذبه های گردشگری ورزشگاه نقش جهان دیدن کردند.

محمد حسین امین پور مدیرعامل شرکت شهرواران کریاس در گفت و گو با سایت باشگاه فولاد مبارکه سپاهان، ضمن اشاره به اهمیت صنعت گردشگری در اقتصاد جهان گفت: گردشگری ورزشی موضوعی است که می تواند باعث آرزوی قابل توجهی برای کشور شود و این امکان را ایجاد کند که بهره برداری از اماکن ورزشی صرفا برای خرد های ورزشی داخل کشور نباشد و بتوان با معرفی این زیرساخت های کشورهای مختلف، امکان استفاده از این امکانات برای باشگاه ها و گردشگران خارجی فراهم شود. وی با اشاره به جاذبه های گردشگری ورزشگاه بزرگ نقش جهان گفت: باشگاه فولاد مبارکه سپاهان از معدود باشگاه های کشور است که توانسته یک مجموعه ورزشی ارزشمند شامل ورزشگاه استاندارد با امکانات کامل، امکانات اقامتی و خدمات و جاذبه های گردشگری و امکانات ورزشی ایجاد کند.

وی ادامه داد: در مذاکراتی که با باشگاه فولاد مبارکه سپاهان داشتیم به این جمع بندی رسیدیم که در زمینه بازاریابی گردشگری ورزشی، کار ویژه ای انجام شود. به همین منظور ۱۵ نفر از فعالان صنعت گردشگری کشور روسیه که در حوزه بازاریابی و معرفی مقاصد گردشگری دنیا فعال هستند برای بازدید از ورزشگاه نقش جهان و جاذبه های گردشگری این مجموعه به اصفهان دعوت شدند و امروز از این ورزشگاه دیدن کردند.

مدیرعامل شرکت شهرواران کریاس ادامه داد: قرار است این افراد در خصوص معرفی و بازاریابی جاذبه های گردشگری ورزشگاه نقش جهان در ابعاد بین المللی فعالیت داشته باشند.

اطلاعیه

بازدید از ورزشگاه نقش جهان

بدین وسیله به اطلاع همکاران شاغل در فولاد مبارکه می رساند با توجه به افتتاح موزه باشگاه فرهنگی ورزشی فولاد مبارکه سپاهان، کارکنان زحمتمکش فولاد مبارکه می توانند جهت بازدید از ورزشگاه بزرگ نقش جهان در روز پنجشنبه مورخ ۱۴۰۱/۰۷/۱۴، از روز شنبه مورخ ۱۴۰۱/۰۷/۰۹ تا ۱۴۰۱/۰۷/۱۳ با شماره تلفن ۳۲۱۴۸ تماس حاصل نموده و اقدام به ثبت نام نمایند. شایان ذکر همکاران گرامی می توانند به همراه خانواده محترم خود از نمايشگاه باشگاه فولاد مبارکه سپاهان و ورزشگاه نقش جهان بازدید کنند.

خدمات عمومی و امور رفاهی / امور ورزش



بازدید محمد رضا ساکت بانوجوانان هند بالیست سپاهان

محمد رضا ساکت مدیرعامل باشگاه سپاهان از روند تمرینات تیم هندبال بانوجوانان این باشگاه بازدید کرد. به گزارش روابط عمومی باشگاه فولاد مبارکه سپاهان: محمد رضا ساکت مدیرعامل سپاهان، به جهت بازدید از روند تمرینات تیم هندبال بانوجوانان این باشگاه با حضور در سالن شهید سجادی اصفهان ضمن دیدار با طلائی پوشان برای آنان آرزوی موفقیت در مسابقات پیش رو کرد.



رقابت دوستانه طلائی پوشان هندبال

تیم هندبال سپاهان در دیداری دوستانه برابر سپاهان نوین با برتری ۳۱ بر ۲۳ به پیروزی رسید. به گزارش روابط عمومی باشگاه فولاد مبارکه سپاهان، در این دیدار که در سالن شهید مینمی اصفهان برگزار گردید، شاگردان مجید رحیمی زاده در پایان ۶ دقیقه وقت قانونی و در حالی که نیمه اول این دیدار با شکست مواجه شده بودند، با نتیجه ۳۱ بر ۲۳ به پیروزی رسیدند.



اعزام دختران هندبالیست فولاد مبارکه سپاهان به مسابقات آسیایی

رئیس هیئت هندبال اصفهان در گلستان شهدای اصفهان برگزار شد. محمد رضا ساکت با حضور در این مراسم برای تیم هندبال بانوان باشگاه فولاد مبارکه سپاهان و تنها نماینده حاضر کشور ایران در این مسابقات، آرزوی موفقیت کرد.

دختران هندبالیست فولاد مبارکه سپاهان پیش از اعزام با شهدای مقدس کشور تجدید بیعت کردند.

هفدهم تیرماه ۱۴۰۱، به میزبانی آلمانی برگزار خواهد شد. تیم هندبال بانوان باشگاه فولاد مبارکه سپاهان برای حضور در این مسابقات ششمین همراه ۱۴۰۱ اصفهان را به مقصد آلمانی پایتخت قزاقستان، ترک کردند.

مراسم بدرقه تیم هندبال بانوان باشگاه فولاد مبارکه سپاهان با حضور محمد رضا ساکت مدیرعامل و مسئولان باشگاه و همچنین با حضور

تیم هندبال بانوان باشگاه فولاد مبارکه سپاهان به منظور شرکت در مسابقات قهرمانی جام باشگاه های هندبال بانوان آسیا، اصفهان راه مقصد آلمانی پایتخت قزاقستان، ترک کردند.

به گزارش روابط عمومی باشگاه فولاد مبارکه سپاهان، پنجمین دوره مسابقات قهرمانی جام باشگاه های هندبال بانوان آسیا (نهم تا



سلامت

ورزش در فصل پاییز



پاییز، زمان انتقالی سال است. برگ درختان تغییر می کنند، هوا زودتر تاریک می شود و درجه حرارت پایین می آید. چنین تغییراتی می تواند باعث استرس افرادی شود که دوست دارند در این فصل، سلامتی و تناسب اندامشان را حفظ کنند.

ورزش را می توان بهترین راهکار برای حفظ تناسب اندام و خلق و خوی خوب دانست. تمرینات ورزشی سیستم ایمنی را تقویت می کند که سلاحی عالی برای مقابله با عفونت های زمستان است. سردتر شدن هوا مانع از بیرون رفتن مردم برای ورزش می شود. اما مراقب باشید سردی هوا موجب تنبلی شما نگردد. شما می توانید از دستگاہ های هوایی (تردمیل، الیبتیکال، دوچرخه) در منزل استفاده نمایید و به فعالیت بدنی و تناسب اندام خود بپردازید.

ورزش در اوایل روز سعی کنید در صبح، با طول روز ورزش کنید. با تغییر زمان وزودتر غروب کردن آفتاب، زمان، دیدن ترانچ و واقعا هست، احساس می شود. این مسئله، مردم را از عدم معمول خسته ترمی کند. انجام یک برنامه تمرینی در اوایل روز این امکان را می دهد که در بعد از ظهر و شب، اعصاب آرامی داشته باشید.

بیماری های فصل پاییز سرماخوردگی در پاییز

از شایع ترین بیماری های این فصل سرماخوردگی است. در طب سنتی ترشحاتی که از بینی خارج می شود، زکام و ترشحات پشت حلق را نزله می نامند. این ترشحات باید از سروبیینی پاک شوند و به هیچ وجه

اطلاعیه

زمان بندی ارائه خدمات در استخر شماره ۱ و ۲ مجموعه فردوس



بدین وسیله به اطلاع خانواده بزرگ فولاد مبارکه می رساند، استخرهای مجموعه فردوس فولاد مبارکه از روز شنبه مورخ ۵ مهرماه ۱۴۰۱ با جدال و زمان بندی جدید آماده ارائه خدمات خواهد بود. لذا از علاقه مندان

دعوت می شود در صورت تمایل طبق برنامه ذیل و با رعایت موارد ذکر شده اقدام به استفاده از این استخرها نمایند. ۱. افراد جهت بهره مندی از استخرهای مجموعه فردوس، می بایست سه روز واکسن را دریافت کرده باشند و با به همراه داشتن کارت ورزش

و کارت واکسن به محل های مذکور مراجعه کنند. ۲. سانس ها به صورت آموزشی و محدود و با یک سوم ظرفیت برگزار می گردد. ۳. رعایت فاصله اجتماعی و پروتکل های بهداشتی الزامی است.

جدول زمان بندی استخر شماره دو مجموعه فردوس از ۱۴۰۱/۰۷/۲۵ تا اطلاع ثانوی	
۲۰:۱۵- ۲۱:۳۰	۱۸:۳۰- ۲۰
ورزش در آب. تفریحی (آقایان)	شنبه [آقایان]
ورزش در آب. تفریحی (بانوان)	یکشنبه [بانوان]
****	دوشنبه [آقایان]
ورزش در آب. تفریحی (بانوان)	سه شنبه [بانوان]
ورزش در آب. تفریحی (آقایان)	چهارشنبه [آقایان]
ورزش در آب. تفریحی (بانوان)	پنجشنبه [بانوان]
****	جمعه [آقایان]
ورزش در آب. تفریحی (آقایان)	ورزش در آب. تفریحی (آقایان)
ورزش در آب. تفریحی (بانوان)	ورزش در آب. تفریحی (بانوان)

جدول زمان بندی استخر شماره یک مجموعه فردوس از ۱۴۰۱/۰۷/۲۵ تا اطلاع ثانوی	
۲۰:۱۵- ۲۱:۳۰	۱۸:۳۰- ۲۰
ورزش در آب. تفریحی (بانوان)	شنبه [بانوان]
ورزش در آب. تفریحی (آقایان)	یکشنبه [آقایان]
****	دوشنبه [بانوان]
ورزش در آب. تفریحی (آقایان)	سه شنبه [آقایان]
ورزش در آب. تفریحی (بانوان)	چهارشنبه [بانوان]
ورزش در آب. تفریحی (آقایان)	پنجشنبه [آقایان]
****	جمعه [بانوان]
ورزش در آب. تفریحی (بانوان)	ورزش در آب. تفریحی (بانوان)
ورزش در آب. تفریحی (آقایان)	ورزش در آب. تفریحی (آقایان)



شنبه ۹ مهر



یکشنبه ۱۰ مهر



دوشنبه ۱۱ مهر



سه شنبه ۱۲ مهر



چهارشنبه ۱۳ مهر



پنجشنبه ۱۴ مهر



جمعه ۱۵ مهر



شنبه ۱۶ مهر



شنبه ۹ مهر



یکشنبه ۱۰ مهر



دوشنبه ۱۱ مهر



سه شنبه ۱۲ مهر



چهارشنبه ۱۳ مهر



پنجشنبه ۱۴ مهر



جمعه ۱۵ مهر



شنبه ۱۶ مهر

هواد

تشریح خبری "شرکت فولاد مبارکه اصفهان" شماره ۱۲۹۵
شماره ۹ مهرماه ۱۴۰۱ | ۴ ربیع‌الاول ۱۴۴۴ | اکتبر ۲۰۲۲
Vol.26
No.1295
SAT. 1 Oct. 2022
www.msc.ir

سامانه ارتباط مستقیم با مدیر عامل: Email:ceo@msc.ir
شماره سامانه پیامک: ۳۰۰۳۲۲۲
وبسایت: https://msc.ir
آپارات: http://aparar.com/msc.ir
تلگرام: https://t.me/mobaraksteel_co
پوپک: https://poopak.msc.ir/#/room/#pr:pws.msc.ir
ایتا: https://eita.com/mobaraksteel_co
گپ: https://gap.im/mobaraksteel_co

معرفی کتاب

محمد رسول خدا



نویسنده:

آته ماری شیمیل

ترجمه:

حسن لاهوتی

ناشر:

انتشارات علمی و فرهنگی



کتاب

کتاب

کتاب

کتاب

کتاب

کتاب

کتاب

کتاب

کتاب

کتاب

کتاب

کتاب

کتاب

کتاب

کتاب

کتاب

کتاب

کتاب

کتاب

کتاب

کتاب

کتاب

کتاب

کتاب

کتاب

کتاب

کتاب

کتاب

کتاب

کتاب

کتاب

کتاب

کتاب

کتاب

کتاب

کتاب

کتاب

کتاب

کتاب

کتاب

کتاب

کتاب

کتاب

کتاب

خانم شیمیل، بانگش طریف، تلاش کرده مهربانیم را در دل مسلمانان ترک و عرب و آفریقایی جست و جو کند و در این زمینه تنها به تأملات عارفانه و شاعرانه و افکار فیلسوفانه و گزارش های مورخان و روایان احادیث و مفسران قدیم و جدید قرآن در عالم اسلام اکتفا نکرده، بلکه گوشه هایی از بحث ها و جدل ها و استدلال های متکلمان و متفکران را در روشن بینی های عارفان پاک دل مسلمان گرد آورده است. شیمیل با نشان دادن چهره انسانی و روحانی پیامبر اسلام (ص) به عالم غرب، سعی کرده توهمات غرب را درباره پیامبر روشن سازد. او در جایی از کتاب می گوید: «شاید خوانندگان مغرب زمین که با سنت آمیخته به نفرت چندین قرنی نسبت به محمد پرورش یافته اند، انگشت تحیر گزند، اگر دریابند که در همه خبرها و گزارش های خصلتی که در وجود پیامبر به طور ویژه تا کید رفته است، فروتنی و مهربانی اوست. نکته ای که در غرب به شدت برخلاف آن تبلیغ می شود و همواره تلاش نوزده سالگی وارد دانشگاه شد و سپس از اخذ دکترای اسلام شناسی، در حالی که فقط ۲۴ سال داشت، با تدریس در مراکز علمی و دانشگاهی به آموزش و پرورش دانشجویان مشتاق به معارف دینی و مذهبی پرداخت و در روشنگری درباره دین اسلام نقش مهمی را عهده دار شد. او در خصوص دین اسلام و شخصیت پیامبر گرامی اسلام (ص) می گوید: «اسلام آیینی است که در بین غربی ها بسیار بد فهمیده شده و توسط افرادی ناوارد و احمقان غرض به اموری غیرواقع متهم گردیده است. متداول ترین علت رنجش که مسیحیان، بیش تر نایخردانه در دل مسلمانان نشانده اند، از آن برمی خیزد که مسیحیان مطلقا در درک حرمت بسیار والایی که مسلمانان برای پیامبر خود قائل اند، ناتوان اند.»

معرفی فیلم



بیست و یک روز بعد

کارگردان: سید محمدرضا خردمندان

تهیه کننده: محمدرضا شفاه

سید محمدرضا خردمندان متولد سال ۱۳۶۲ در شیراز است و تحصیلات خود را در رشته کارگردانی در دانشگاه صداوسیما به پایان رسانده است. وی تا پیش از ساخته شدن «بیست و یک روز بعد» فیلم ها و مستندهای فراوانی ساخته و جوایز مختلفی را دریافت کرده است. «بیست و یک روز بعد» نخستین تجربه سینمایی خردمندان محسوب می شود.

مرتضی قهرمان نوجوانی است که عاشق فیلم سازی است و دنیای مختص به خود را دارد، اما با گذشت دقایقی از داستان، مرتضی رؤیاهایش را کنار می گذارد و تبدیل مرد جنگنده ای می شود که باید یک آمبول گران قیمت را به هر روشی که ممکن است به دست آورد تا از این طریق مانع فلج شدن مادرش شود. قهرمانانی از جنس مرتضی سال هاست که از سینمای ایران حذف شده اند. قهرمانانی که می شد آن ها را در فیلم هایی نظیر «بچه های آسمان» یا «بادکنک سفید» دید که علی رغم سن و سال کمشان، همتی بزرگ داشتند و درس زندگی به مخاطبشان می دادند. تلاش نامه در ادامه شخصیت های دیگری از جمله مادر را به قصه اضافه می کند. زن تنهایی که با مشقت فراوان اقتصاد خانواده را تأمین می کند و علی رغم اینکه خسته و ناتوان شده، اجازه نمی دهد کودکانش روی خسته اش را ببینند. ارتباط میان مرتضی و مادرش و دیالوگ های کنایه آمیزی که این دو درباره زندگی بر زبان می آورند، به خوبی نشان می دهد که خردمندان و تقفی (نویسنندگان فیلم نامه)، بر جزئیات دیالوگ های فیلمشان تمرکز کرده اند و تلاش کرده اند تا حد امکان از اضافه گویی پرهیز کنند.

«بیست و یک روز» همچنین از تدوین مناسبی برخوردار است و مخصوصا در دقایق آخر، ضربه انگ فیلم ریتیم تندتری به خود می گیرد. فلسفه حضور قطار در انتهای داستان که می تواند استعاره از مشکلات تمام نشدنی آدم های داستان باشد، به خوبی مفهوم خود را به تماشاگر منتقل می کند و سکانس آخر نیز هماهنگ با کلیت داستان، پیام ارزشمند خود را به مخاطب ارائه می نماید. «بیست و یک روز بعد» را می توان یک اثر ارزشمند در وضعیت کنونی سینما دانست. اثری که فیلم نامه و کارگردانی قابل قبولی دارد و بازی بازیگرانش نیز قابل دفاع است. فیلم جدید محمدرضا خردمندان اگرچه عالی نیست و ضعف هایی دارد، اما ویژگی قصه گویی دارد و قهرمان می سازد، قهرمانی که مدت هاست در سینمای ایران شاهدش نبوده ایم.

این فیلم محصول سازمان توسعه سینمایی سوره در پاییز سال ۱۳۹۵ است. «بیست و یک روز بعد» علی رغم مورد توجیه قرار گرفتن در سی و پنجمین جشنواره فیلم فجر توسط مردم و منتقدان، از کسب جایزه بی نصیب ماند، اما در سی امین جشنواره فیلم های کودکان و نوجوانان اصفهان درخشید و موفق به کسب ۷ پروانه زرین شد.

منبع: <https://moviemag.ir>



مساجد را خالی نگذارید. با آبروی خود را بیشتر به مطالعه همه خلایق طلبید و در خانه همسایه ها را و از آن ها خواست تا او را حلال کنند و می گفت دعا کنید من شهید شوم، به دیدن تمام فامیل رفت و از آن ها خداحافظی کرد.

منبع: سامانه بنیاد شهید

حدیث

امام حسن عسکری (علیه السلام): هیچ گرفتاری و بلائی نیست مگر آن که نعمتی از خداوند آن را در میان گرفته است.

(بهارانوار جلد ۷۸ ص ۳۷۴ ح ۳۴)



دانلود نسخه پی دی اف

فرهنگی

مناسبت

شهادت امام حسن عسکری (ع)

امام حسن عسکری (ع) یازدهمین پیشوای متقیان در سال ۲۳۲ هجری قمری چشم به جهان گشود. پدرش امام دهم، حضرت هادی (ع) و مادرش بانویی یاراسا و شایسته به نام حدیثه است که عده ای از او با نام سوسن یاد کرده اند.

نام ایشان حسن، و کنیه آن بزرگوار ابو محمد و از لقب ایشان زکی و عسکری است. آنچه از صفات بزرگ و فضائل که لازمه امامت است در آن حضرت جمع بود، یعنی در علم، زهد، کامل بودن در عقل و خرد، عصمت، شجاعت، کرم و بزرگواری از تمام مردم زمان خود بزر بود.

امام حسن عسکری (ع) دارای بیانی شیرین و جذاب و شخصیتی باشکوه و وقار و مفسری بی نظیر برای قرآن مجید بود و راه مستقیم عزت و شیوه صحیح تفسیر قرآن را به مردم و به ویژه برای اصحاب بزرگوارش، در ایام عمر کوتاه خود روشن کرد. اگرچه امام حسن عسکری علیه السلام به حکم اوضاع نامساعد و محدودیت بسیار شدیدی که حکومت عباسیان برقرار کرده بود، موفق به گسترش دامنه دانش خود در سطح جامعه نشد، اما در عین حال، در همان فشار و خفقان شاگردانی تربیت کرد که هر کدام به سهم خود در نشر و گسترش معارف اسلام و رفع شبهات دشمنان

نقش مؤثری داشتند. شهادت آن حضرت را روز جمعه هشتم ماه ربیع الاول سال ۲۴۰ هجری نوشته اند. علت شهادت حضرت را سعی می دانند که معتمد عباسی در غذا به آن حضرت خوراند و بعد، از کردار زشت خود پشیمان شد. به ناچار اطبای مسیحی و یهودی که در آن زمان کار طبابت را در بغداد و سامره به عهده داشتند، به ویژه در مأموریت هایی که توسط قتل امام بزرگواری مانند امام حسن عسکری (ع) در بین بود، برای معالجه فرستاد. البته از این دلسوزی های ظاهری هدف دیگری داشت و آن خشونت ساختن مردم و غافل نگه داشتن آن ها از حقیقت ماجرا بود. بعد از آگاه شدن شیعیان از خبر درگذشت جانگداز حضرت امام حسن عسکری (ع) شهر سامره را غارت کردند و مردم آماده عزاداری و تشییع جنازه آن حضرت شدند. بعد از اقامه نماز بر بیکر حضرت، امام حسن عسکری (ع) را در همان خانه ای که در سامرا پدرش در آن دفن شده بود دفن کردند.

منبع: www.talab.org

مناسبت

روز همبستگی با کودکان و نوجوانان فلسطینی

نهم مهر در ایران، روز «همبستگی با کودکان و نوجوانان فلسطینی» نام گذاری شده است. در سال ۲۰۰۰ میلادی، در چنین روزی «محمد دوره» نوجوان دوازده ساله فلسطینی به گونه ای فوج به دست نظامیان رژیم صهیونیستی به شهادت رسید.

رسانه های گوناگون خبری، خبر شهادت این نوجوان را منعکس کردند. تصویر شهادت او، در حالی که پشت پدر خود پنهان شده بود تا از شرحه نظامیان صهیونیست در امان باشد، بارها از شبکه های تلویزیونی جهان پخش شد و رسوایی رژیم اشغالگر قدس و حامیان این رژیم را در دنیا، به دنبال داشت.

روز همبستگی با کودکان و نوجوانان فلسطینی که به پیشهاد جمعیت دفاع از ملت فلسطین صورت گرفت، نمادی از دادخواهی دانش آموزان ایرانی از مستکبران جهان و اعلام همدردی و همبستگی میان دانش آموزان ایرانی و کودکان

منبع: www.hawzah.net

گردشگری

آبشار تفرچه سمیرم

سکونتگاه باستانی سابق و مجموعه تاریخی-تفریحی «تفرچه» در مرکز شهر سمیرم همچون نگین انگشتری بر تارک این شهر کوهستانی می درخشد. آبشار تفرچه در شمال شهر سمیرم و در محوطه تاریخی

مدرسه اتابکی واقع شده است که یکی از تفرجگاه های محبوب مردم سمیرم به حساب می آید و پارکی به همین نام نیز در کنار آن ساخته شده است. تفرچه به علت بافت طبیعی و صخره ای و وجود آبشارهای فصلی و مسير رودخانه ها، پوشش گیاهی مناسب، وجود دخمه های تاریخی و باستانی همچنین آثار به جامانده از آسیاب های آبی قدیمی و چشم انداز بسیار زیبای آن که های پوشیده از برف دنا هر گردشگری را به وجد می آورد.

آبشار و پارک کوهستانی تفرچه دارای درختان بلندی است که سایه فراوان آنان می تواند گردشگران را از گرمای تابستان نجات دهد. وجود رودخانه و آبشارهای فصلی، پوشش گیاهی مناسب، غارها و پناهگاه های صخره ای با سازه هایک و همچنین آثار به جای مانده از آسیاب های سنگی قدیمی، معبد زرتشت که در زمان حاضریه قدمگاه تبدیل شده و میل های سنگی زمان ساسانیان و... از جمله مکان های تاریخی این منطقه است. «نارین قلعه» نیز در محل فوقانی این مجموعه یکی از باستانی ترین مناطق شهرستان سمیرم را شکل داده است. آبشار «تنگ سیل» نیز در قسمت شرق تفرچه واقع شده که دوران راز سنگ و گچ پوشانده اند



امروزه به شکل یک اتاقک درآمده است. تخت قراچه یعنی محلی کوچک با صخره هایی سخت که قسمتی از پهنه سنگی کوه در میان محله های پایین سمیرم و محله قلعه در بلندی این شهر است. بقایای غارها و کندک های سا نشان می دهد که این منطقه از گذشته سکونتگاه و بازاری مهم برای دامداران و کشاورزان منطقه بوده است.

تعدادی غار در شمال سکونتگاه تفرچه و در امتداد سمت چپ آبشار تنگ سیل در کنار یکدیگر قرار گرفته اند. این غارهای باستانی در امتداد هم قرار دارند و هر کدام به دیگری راه دارند. سمت چپ غار، چاله آتش دیده می شود و کمی جلوتر محفظه ای برای خورج هوا وجود داشته که مسدود و تخریب شده است. در کنار آبشار تفرچه، آسیاب سنگی در حال تخریبی مشاهده می شود که رویه روی همین غار قرار دارد. میل سنگی دوره ساسانی در بالای همین غار در کنار درختی که به آبشار چسبیده قرار داشته که در زمان حاضر به قسمت پایین آبشار سقوط کرده و خرد شده است. یکی از این میل ها، خط پهلوی ساسانی است که هم کنون در محوطه دانشگاه پیام نور سمیرم نصب شده است. در زمان حاضر بقایای غارها و خانه های قدیمی از بین رفته را می توان مشاهده کرد.

منبع: www.i-esfahan.ir

اول و آخر و پید و پنهان اوستا و اوبه بهر چیز داناست

سوره حدید: آیه ۳